

**Probe System Equipment VAST® from ZEISS**  
Original accessories from the technology leader





ZEISS

VAST

# ZEISS VAST

## Stylus System Equipment from ZEISS

ZEISS 만의 광범위한 경험에서 오는 장점.  
 제조업자로서, ZEISS는 정밀하고 효과적인 측정을  
 위해 무엇이 필요한지 압니다. ZEISS VAST 헤드와  
 사용할 수 있게 고안된 약세서리와 함께라면 시간을  
 절약하며 생산성을 높일 수 있습니다.

### Contents

Styli.....	Page 4
- Diamond styli.....	Page 6
- Styli with a ZEISS ThermoFit shaft.....	Page 10
- Styli with a tungsten carbide shaft.....	Page 12
- Special styli.....	Page 16
- Styli without a thread.....	Page 18
- Clampable star styli.....	Page 20
- Ball probes.....	Page 22
- Ball discs.....	Page 23
Connecting elements.....	Page 25
- Rigid connecting elements.....	Page 25
- Rotary connecting elements.....	Page 28
Extensions.....	Page 35
- Extensions with cone receiver.....	Page 35
- ZEISS REACH CFX 3 .....	Page 36
- ZEISS REACH CFX 1.....	Page 37
Adapter plates.....	Page 38
- Adapter plates with plate extension.....	Page 38
- Adapter plates.....	Page 39
Temperature measurement with RST-T.....	Page 40
ZEISS FixAssist stylus set-up device.....	Page 41
Tools.....	Page 42
Calibration artifacts.....	Page 44
Calibration bodies.....	Page 46
Sensor racks.....	Page 48
- Sockets for adapter plates.....	Page 48
- Multi Sensor Rack.....	Page 49
- Magazine Frame.....	Page 50
Stylus system kits.....	Page 51

#### Note

관련하여 문의사항이 있으시거나, 카달로그 외에 사양이 필요하신 경우  
 CIC 1661-3140 또는 [info.metrology.kr@zeiss.com](mailto:info.metrology.kr@zeiss.com) 로 문의 바랍니다.

## Useful information about ZEISS styli

스타일러스를 구성하는 세가지

: 어댑터, 샤프트 그리고 스타일러스 팁

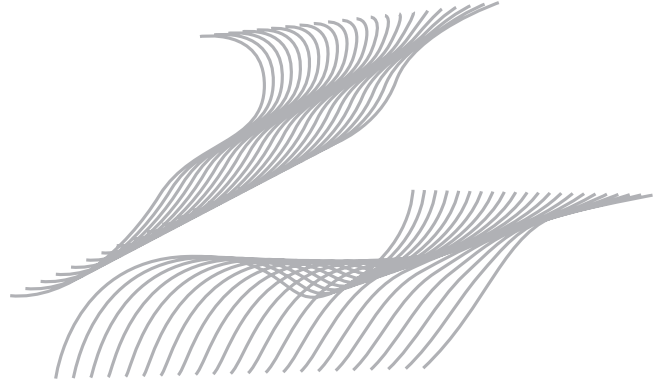

"스타일러스 변형"이라 불리는 변형 없이 가능한 많은 측정 압력을 발휘할 수 있도록 구부러지지 않아야 한다는 것은 모든 스타일에 적용됩니다. 샤프트 구조와 샤프트가 고정되는 어댑터로의 전환은 이 부분에 있어 결정적인 요소입니다.

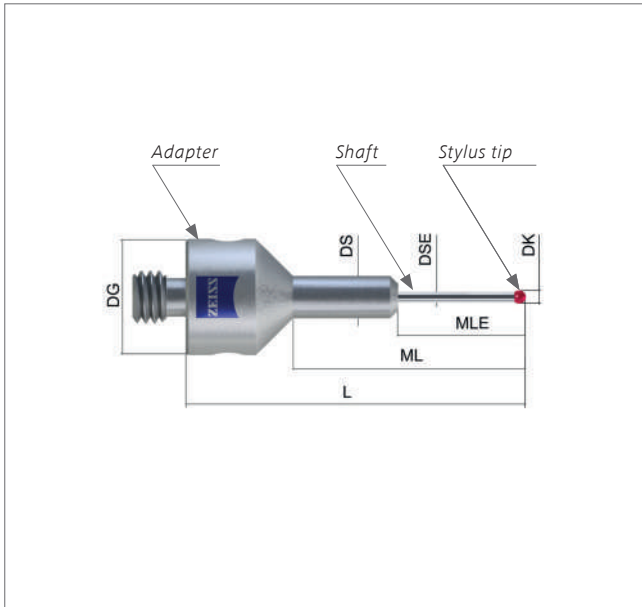

### Legend

DK	Sphere diameter in mm
L	Total length in mm
ML	Measuring length in mm
DS	Shaft diameter in mm
DG	Diameter of base body in mm
MLE	Offset measuring length in mm
DSE	Offset shaft diameter in mm
B	Thickness / length of the measuring cylinder in mm



### The adapter

어댑터는 연결 나사와 샤프트를 연결합니다. 어댑터는 최적의 방법으로 샤프트로 전달되는 측정 강도를 견디도록 설계되는 것이 중요합니다. 그렇지 않으면 측정 결과가 불확실성이 증가합니다. 또한 최적의 측정압을 위해 익스텐션의 연결 부분은 항상 언더컷됩니다. 사용되는 측정 시스템에 따라, M2, M3, M5 연결 나사탭을 사용합니다.

기존의 M3 스타일은 XXT 스타일러스 시스템에서는 사용할 수 없습니다. 대신 passive scanning 에 최적화된 M3 XXT 스타일을 사용해야 합니다. 고강도 티타늄 합금으로 직경 1mm 더 큰 XXT 어댑터는 기존 M3 스타일에 비해 상당히 높은 강성을 보장합니다.

**The shaft**

직선 샤프트와 계단식 샤프트가 구별됩니다. 계단식 샤프트는 샤프트 두께 DS가 약간 더 두껍다는 장점이 있으며, 이는 스타일러스 볼 쪽으로 갈수록 얇아집니다. 다만, 직선 샤프트의 DS와 ML과 비교했을 때 DSE 두께를 가진 계단식 샤프트의 사용 가능한 측정 범위 MLE가 더 작습니다. 고체 소재가 튜브보다 강성이 좋기에, 소재와 단면은 스타일러스 강성에 가장 큰 영향을 미칩니다. 샤프트의 주요 특성은 강성, 무게 그리고 열 팽창입니다.

**The stylus tip**

스타일러스 팁은 구, 디스크, 실린더 또는 반구형 또는 볼 팁이 있는 실린더 등 다양합니다. 스타일러스 볼은 가장 자주 사용되는 스타일러스 팁입니다. 볼 스타일러스의 편차는 일반적으로 „등급“로 명시됩니다. ZEISS는 5등급을 표준으로 사용하고, 3등급 구도 높은 정밀 원형 테스트입니다. 가장 일반적인 볼 소재와 그 주요 적용 영역이 표에 확인 가능합니다.

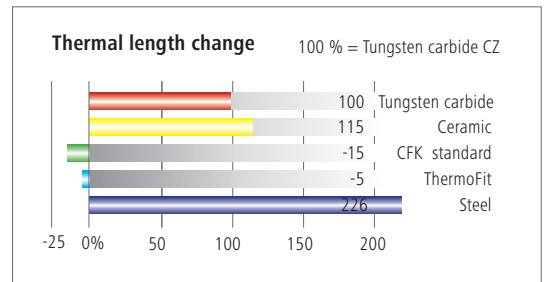
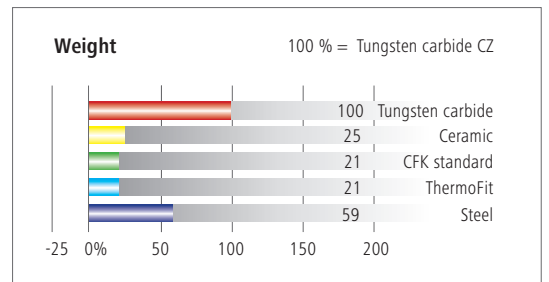
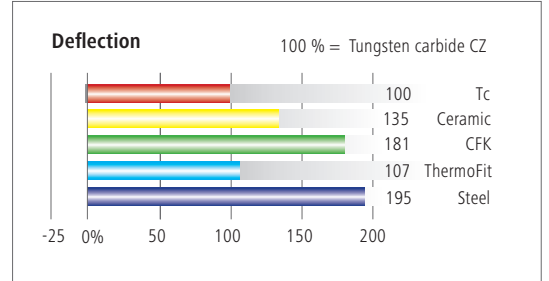

Material	Application	DK in mm
Ruby / 루비	가장 표준형. 특정 소재의 반복되는 스캐닝 시 약할 수 있음.	0,12 - 12
Silicon nitride / 질화규소	루비와 같으나, 알루미늄 스캐닝 시 적합.	1 - 12
Ceramic / 세라믹 (aluminium oxide)	조도 측정을 위한 디스크 스타일러스와 큰 직경의 스타일러스. 무게 최적화를 위해 반구형으로 제조.	8 - 45
Tungsten carbide / 텅스텐 카바이드	기어 측정을 위한 스페셜 사이즈 제작 가능.	2 - 30
Steel / 강철	주로 디스크 스타일러스에 사용.	30 - 100
Diamond / 다이아몬드	세상에서 가장 단단한 재질. 스캔 시 마모가 거의 없음. 측정 대상에 의해 오염되지 않음.	1 / 2 / 3
Diamond-coated / 다이아몬드 코팅	세상에서 가장 단단한 재질로 코팅. 스캔 시 마모가 거의 없음. 측정 대상에 의해 오염되지 않음.	1 / 2 / 3 / 5 / 8

## Measuring with diamond styli

Retains high-precision form also after extended use.

Diamond!Scan

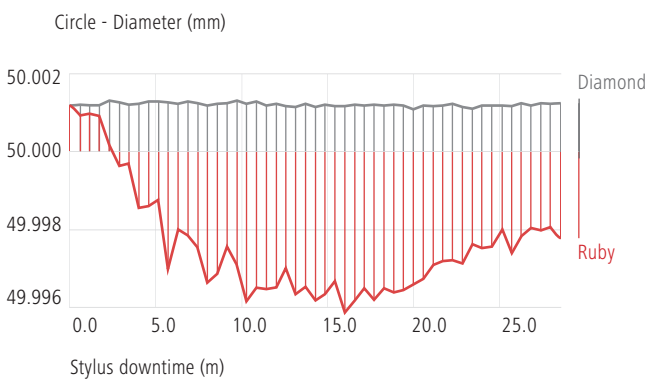

### Without material build-up

루비 스타일러스와 ZEISS Diamond!Scan 스타일러스 간의 차이를 주목하세요. 다이아몬드의 측정된 측정은 변하지 않습니다. 지속적인 정밀 측정 후에도 다이아몬드는 고정밀 형태를 유지합니다. 단일 지점을 프로빙 할 때뿐만 아니라 스타일러스가 측정물의 표면을 스캔시에도 효과적입니다. 예를 들어, 지름과 홀의 형태를 최대 측정 지점 수만큼 스캔하면, 루비 볼 적도에 알루미늄 침전물이 형성되어 측정 오류가 발생할 수 있습니다.

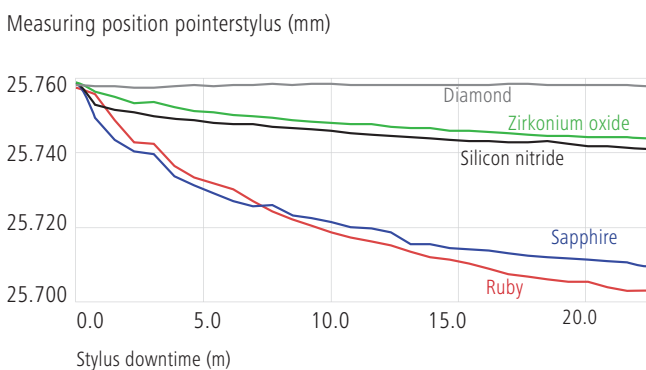

### No wear

단단한 표면의 평탄도를 루비 스타일러스로 측정하면, 측정 중 볼은 납작해질 수 있습니다. 다음 사항은 매우 중요합니다. 루비가 세계에서 가장 단단한 물질 중 하나임에도 불구하고 마모가 즉시 시작됩니다. ZEISS Diamond!Scan 스타일러스의 경우, 납작해지지 않습니다. 다이아몬드 볼은 고정밀 형태를 유지하며, 단단한 측정물 표면의 평탄도를 정확하게 측정합니다.



# Diamond styli

## Diamond!Scan® from ZEISS



- ZEISS Diamond!Scan 볼은 원형을 유지합니다.
- 시간이 많이 소요되는 점검, 청소 작업 및 교정은 더 이상 하지 않아도 됩니다.
- 지속적으로 정확한 측정 결과를 얻을 수 있습니다.

### ZEISS Diamond!Scan

Adapter: M5  
 Shaft: Tungsten carbide, straight  
 Stylus tip: Diamond sphere  
 편차는 0.25 μm 미만이며, 직경 공차는 +/- 20μm 입니다.

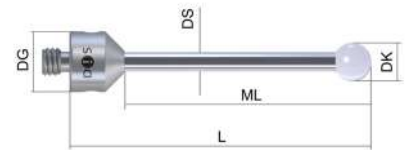

Item No.	DK	L	ML	DS	DG	Wt.(g)
626115-0209-020	2.00	20.00	9.00	1.00	11.00	5.6
626115-0209-034	2.00	34.00	24.5	1.50	11.00	6.5
626115-0309-025	3.00	25.00	15.00	2.00	11.00	6.7
626115-0309-033	3.00	33.00	23.00	2.00	11.00	7.1
626115-0309-050	3.00	50.00	40.00	2.00	11.00	7.8
626115-0309-058	3.00	58.00	48.00	2.00	11.00	8.2
626115-0309-064	3.00	64.00	54.00	2.00	11.00	8.5

### ZEISS Diamond!Scan

Adapter: M5  
 Shaft: Tungsten carbide, stepped  
 Stylus tip: Diamond sphere  
 편차는 0.25 μm 미만이며, 직경 공차는 +/- 20μm 입니다.



Item No.	DK	L	ML	MLE	DS	DSE	DG	Wt.(g)
626115-0109-022	1.00	22.00	13.00	5.00	1.00	0.8	11.00	5.7
626115-0109-024	1.00	24.00	14.00	5.00	1.00	0.8	11.00	7.1
626115-0109-032	1.00	32.00	12.00	5.00	1.00	0.8	11.00	7.2
626115-0209-032	2.00	32.00	12.00	-	1.50	-	11.00	7.0
626115-0209-044	2.00	44.00	19.00	-	1.50	-	11.00	7.7

## Innovative and long-lasting

### Diamond or diamond-coated styli?

ZEISS Diamond!Scan 의 범위를 넓혀, 다이아몬드 뿐만 아니라 다이아몬드 코팅 스타일러스도 제공할 수 있습니다. 그러면 추가 응용프로그램 영역이 열립니다.

프로브가 매우 빠르게 마모되기 때문에, 용도에 따라 고체 다이아몬드는 내구성이 더 높습니다. 솔리드 다이아몬드 스타일러스를 사용하여 고점 하중으로 이산 포인트 프로빙해야 합니다.



다이아몬드 코팅 스타일러스는 특히 알루미늄, 티타늄 또는 구리와 같은 부드러운 재료로 만들어진 측정물에 사용하기 적합합니다. 알루미늄 부품을 스캔할 때, ZEISS Diamond!Scan 으로 코팅된 스타일러스에는 재질이 쌓이지 않습니다. 세라믹 또는 하드 코팅 표면으로 만들어진 단단한 구성 요소를 측정하기 위해, 솔리드 다이아몬드 스타일러스를 사용하는 것이 좋습니다.

다이아몬드 코팅 스타일러스와 다이아몬드 스타일러스 사이의 또 다른 차이점은 진원도입니다. 다이아몬드 코팅 스타일러스의 진원도는 150  $\mu\text{m}$ (5 등급)인 반면, 다이아몬드 스타일러스의 최대 진원도는 250  $\mu\text{m}$ (10 등급)로 정의됩니다. 다이아몬드 스타일러스의 지름은 1, 2, 3mm로 제한됩니다. 다이아몬드 코팅 스타일러스는 0.3부터 10mm까지 다양한 스타일러스를 제공할 수 있습니다.

#### Advantages of solid diamond ZEISS

##### Diamond!Scan styli:

- 포인트 측정 시 더욱 견고함
- 세라믹에 높은 마모 저항성
- 진원도 <250  $\mu\text{m}$  (Grade 10)
- 보편적 사용 가능

#### Advantages of diamond-coated

##### ZEISS Diamond!Scan styli:

- 알루미늄 스캐닝 시 소재 축적 없음
- 진원도 <150  $\mu\text{m}$  (Grade 5)
- 다양한 볼 사이즈 가능
- 비용 절감

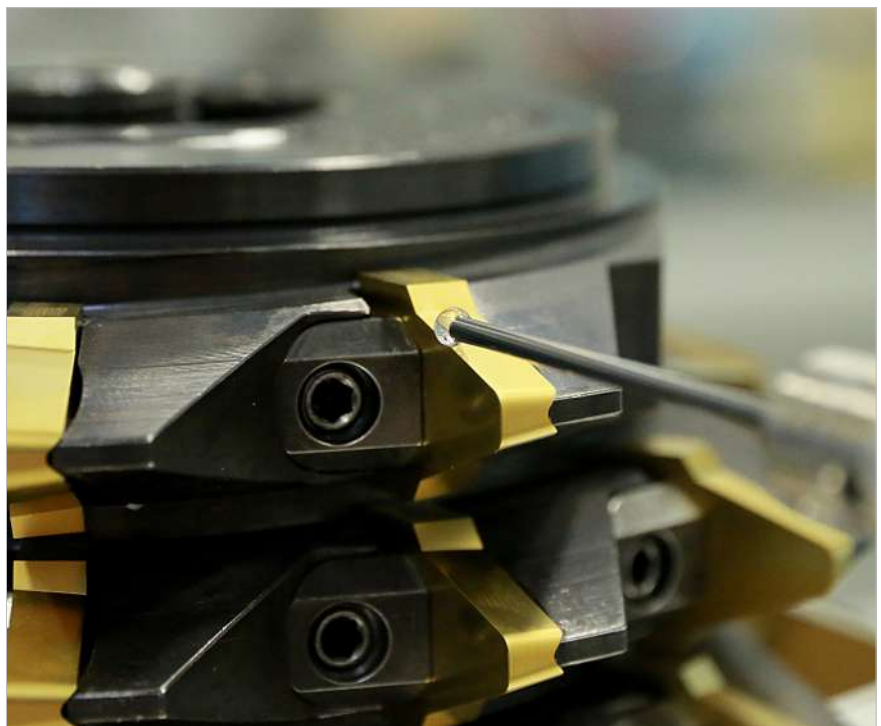



# Diamond-coated styli

## Diamond!Scan® from ZEISS



- ZEISS Diamond!Scan 볼은 원형을 유지합니다.
- 시간이 많이 소요되는 점검, 청소작업 및 교정은 더 이상 하지 않아도 됩니다.
- 지속적으로 정확한 측정 결과를 얻을 수 있습니다.

### ZEISS Diamond!Scan

Adapter: M5  
 Shaft: 텅스텐 카바이드, 일자형  
 Stylus tip: 다이아몬드 코팅 볼  
 편차는 0.15 μm 미만이며, 직경 공차는 +/- 20μm입니다.

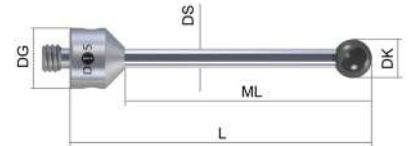

Item No.	DK	L	ML	DS	DG	Wt.(g)
626115-0219-020	2.05	20.00	9.00	1.00	11.00	5.6
626115-0219-030	2.05	30.00	20.00	1.50	11.00	6.4
626115-0219-034	2.05	34.00	24.00	1.50	11.00	6.1
626115-0319-025	3.05	25.00	15.00	2.00	11.00	7.0
626115-0319-033	3.05	33.00	23.00	2.00	11.00	7.1
626115-0319-040	3.05	40.00	30.00	2.00	11.00	7.3
626115-0319-050	3.05	50.00	40.00	2.00	11.00	7.7
626115-0319-064	3.05	64.00	54.00	2.00	11.00	8.4
626115-0319-085	3.05	85.00	75.00	2.00	11.00	9.3
626115-0519-050	5.05	50.00	40.00	3.50	11.00	9.0
626115-0519-075	5.05	75.00	65.00	3.50	11.00	13.0
626115-0819-064	8.05	63.50	50.50	6.00	11.00	29.0
626115-0219-032	2.05	32.00	12.00	1.50	11.00	7.4

### ZEISS Diamond!Scan

Adapter: M5  
 Shaft: 텅스텐 카바이드, 계단형  
 Stylus tip: 다이아몬드 코팅 볼  
 편차는 0.15 μm 미만이며, 직경 공차는 +/- 20μm입니다.



Item No.	DK	L	ML	MLE	DS	DSE	DG	Wt.(g)
626115-0119-032	1.05	32.00	22.00	5.00	4.00	1.00	11.00	7.2
626115-0219-044	2.05	44.00	19.00	19.00	1.50	1.50	11.00	8.1
626115-0219-058	2.05	58.00	33.00	33.00	1.50	1.50	11.00	8.5

# ThermoFit® from ZEISS

## Styli

ZEISS ThermoFit 샤프트 스타일러스는 아래와 같은 장점이 있습니다.

- 열 안정성
- 가벼움
- 높은 굽힘 강도

이 스타일러스는 긴 스타일러스나 주변 온도가 지속적으로 변화하는 생산 과정에서 적합합니다.

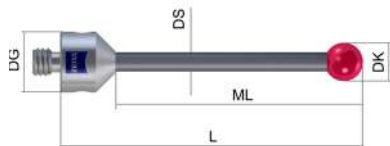

### Styli with thread

Adapter: M5  
 Shaft: ZEISS ThermoFit, 일자형  
 Stylus tip: 루비 볼  
 긴 스타일러스에 적합합니다.

Item No.	DK	L	ML	DS	DG	Wt.(g)
626105-0300-025	3.00	25.00	15.00	2.00	11.00	4.0
626105-0300-033	3.00	33.00	23.00	2.00	11.00	4.0
626105-0300-050	3.00	50.00	40.00	2.00	11.00	4.0
626105-0300-058	3.00	58.00	48.00	2.00	11.00	4.0
626105-0400-033	4.00	33.00	23.00	2.00	11.00	4.0
626105-0400-064	4.00	64.00	54.00	2.00	11.00	4.0
626105-0510-050	5.00	50.00	40.00	3.50	11.00	4.0
626105-0510-100	5.00	100.00	90.00	3.50	11.00	5.0
626105-0610-054	6.00	54.00	44.00	3.50	11.00	5.0
626105-0710-055	7.00	55.00	45.00	3.50	11.00	5.0
626105-0820-063	8.00	63.00	50.00	6.00	11.00	7.0
626105-0820-075	8.00	75.00	62.00	6.00	11.00	8.0
626105-0820-100	8.00	100.00	87.00	6.00	11.00	9.0
626105-0820-114	8.00	114.00	101.00	6.00	11.00	10.0
626105-0820-150	8.00	150.00	137.00	6.00	11.00	12.0
626105-0820-200	8.00	200.00	187.00	6.00	11.00	14.0
626105-1020-065	10.00	65.00	52.00	6.00	11.00	8.0
626105-1020-118	10.00	118.00	105.00	6.00	11.00	11.0
626105-1020-150	10.00	150.00	137.00	6.00	11.00	13.0
626105-1020-200	10.00	200.00	187.00	6.00	11.00	15.0
626105-1020-350	10.00	350.00	325.00	6.00	11.00	25.0
626105-1020-500	10.00	500.00	475.00	6.00	11.00	31.0
626105-1220-120	12.00	120.00	105.00	6.00	11.00	10.5
626105-1220-225	12.00	225.00	200.00	6.00	11.00	28.0
626105-1220-355	12.00	355.00	330.00	6.00	11.00	35.0



**Styli with thread**

Adapter: M5  
 Shaft: ZEISS ThermoFit, 일자형  
 Stylus tip: 질화규소 볼  
 긴 스타일러스에 적합합니다.

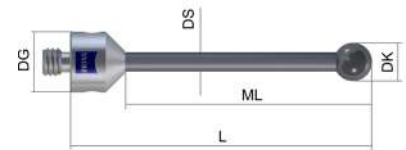

626105-0301-025	3.00	25.00	15.00	2.00	11.00	4.0
626105-0301-033	3.00	33.00	23.00	2.00	11.00	4.0
626105-0301-050	3.00	50.00	40.00	2.00	11.00	4.0
626105-0301-058	3.00	58.00	48.00	2.00	11.00	4.0
626105-0401-033	4.00	33.00	23.00	2.00	11.00	4.0
626105-0401-064	4.00	64.00	54.00	2.00	11.00	4.0
626105-0511-050	5.00	50.00	40.00	3.50	11.00	4.0
626105-0511-075	5.00	75.00	65.00	3.50	11.00	5.0
626105-0511-100	5.00	100.00	90.00	3.50	11.00	5.0
626105-0821-063	8.00	63.00	50.00	6.00	11.00	7.0
626105-0821-075	8.00	75.00	62.00	6.00	11.00	8.0
626105-0821-100	8.00	100.00	87.00	6.00	11.00	9.0
626105-0821-114	8.00	114.00	101.00	6.00	11.00	10.0
626105-0821-150	8.00	150.00	137.00	6.00	11.00	12.0
626105-0821-200	8.00	200.00	187.00	6.00	11.00	14.0
626105-1021-065	10.00	65.00	52.00	6.00	11.00	8.0
626105-1021-118	10.00	118.00	105.00	6.00	11.00	11.0
626105-1021-150	10.00	150.00	137.00	6.00	11.00	12.0
626105-1021-200	10.00	200.00	187.00	6.00	11.00	15.0
626105-1021-350	10.00	350.00	325.00	6.00	11.00	25.0
626105-1021-500	10.00	500.00	475.00	6.00	11.00	31.0

# Tungsten carbide Styli

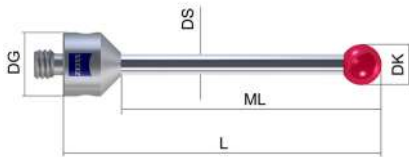

## Styli with thread

Adapter: M5  
 Shaft: 텅스텐 카바이드, 일자형  
 Stylus tip: 루비 볼  
 굽힘 강도가 높은 스탠다드 형 입니다.

Item No.	DK	L	ML	DS	DG	Wt.(g)
626115-0140-033	1.35	32.85	23.85	1.00	11.00	5.5
626115-0150-033	1.50	33.00	24.00	1.00	11.00	5.5
626115-0200-020	2.00	20.00	9.00	1.00	11.00	5.7
626115-0200-034	2.00	33.50	24.50	1.50	11.00	5.8
626115-0204-040	2.00	40.00	30.00	1.50	11.00	6.6
626115-0250-020	2.50	20.00	10.00	1.50	11.00	6.0
626115-0250-034	2.50	34.00	25.00	1.50	11.00	6.0
602030-9010-000	3.00	25.00	15.00	2.00	11.00	4.0
600342-8020-000	3.00	33.50	23.50	2.00	11.00	4.4
626115-0301-040	3.00	40.00	30.00	2.00	11.00	7.1
602030-9011-000	3.00	50.00	40.00	2.00	11.00	5.0
600342-8021-000	3.00	58.00	48.00	2.00	11.00	5.5
600342-8025-000	4.00	33.50	23.50	2.00	11.00	4.0
000000-1005-246	4.00	40.00	30.00	2.00	11.00	6.0
626115-0402-050	4.00	50.00	40.00	2.00	11.00	7.6
602030-9012-000	4.00	64.00	54.00	2.00	11.00	6.0
626115-0500-040	5.00	40.00	28.00	3.50	11.00	11.0
602030-9013-000	5.00	50.00	40.00	3.50	11.00	9.0
600342-8022-000	5.00	53.00	43.00	3.50	11.00	9.8
602030-9015-000	5.00	75.00	65.00	3.50	11.00	13.0
626115-0502-080	5.00	80.00	70.00	3.50	11.00	19.0
600342-8026-000	6.00	54.00	44.00	3.50	11.00	10.0
626115-0600-068	6.00	68.00	58.00	3.50	11.00	13.0
600342-8027-000	7.00	55.00	45.00	3.50	11.00	10.0
600342-8023-000	8.00	63.50	50.50	6.00	11.00	25.0
602030-9016-000	8.00	75.00	62.00	6.00	11.00	30.0
602030-9017-000	8.00	100.00	87.00	6.00	11.00	40.0
600342-8024-000	8.00	114.50	101.50	6.00	11.00	49.0
600342-8029-000	10.00	65.50	52.50	6.00	11.00	27.0
602030-9018-000	10.00	118.00	105.00	6.00	11.00	47.0
626115-1200-065	12.00	65.00	52.00	6.00	11.00	32.0
626115-1200-118	12.00	118.00	105.00	6.00	11.00	62.0
626115-1400-065	14.00	65.00	52.00	6.00	11.00	33.0
626115-1402-118	14.00	118.00	105.00	6.00	11.00	64.0



### Styli with thread

Adapter: M5  
 Shaft: 텅스텐 카바이드, 계단형  
 Stylus tip: 루비 볼  
 굽힘 강도가 높은 스탠다드 형 입니다.

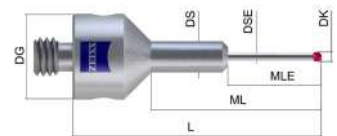

Item No.	DK	L	MLE	ML	DSE	DS	DG	Wt.(g)
602030-8062-000	1.35	32.00	12.00	22.00	1.00	4.00	11.00	4.0
602030-8063-000	1.35	44.00	19.00	34.00	1.00	4.00	11.00	7.3
602030-8064-000	1.50	32.00	12.00	22.00	1.00	4.00	11.00	6.7
602030-8065-000	1.50	44.00	19.00	34.00	1.00	4.00	11.00	7.2
602030-8066-000	2.00	32.00	12.00	22.00	1.50	4.00	11.00	7.2
602030-8067-000	2.00	44.00	19.00	34.00	1.50	4.00	11.00	5.0
602030-8068-000	2.00	58.00	33.00	48.00	1.50	4.00	11.00	5.0
602030-8069-000	2.50	32.00	12.00	22.00	1.50	4.00	11.00	4.0
602030-8070-000	2.50	44.00	19.00	34.00	1.50	4.00	11.00	5.0
602030-8071-000	2.50	58.00	33.00	48.00	1.50	4.00	11.00	5.0
626115-0021-025	0.20	25.00	1.30	14.00	0.10	1.00	11.00	4.3
626115-0030-022	0.30	21.80	2.30	12.80	0.20	1.00	11.00	6.0
626115-0050-022	0.50	22.00	2.50	13.00	0.30	1.00	11.00	6.0
626115-0060-022	0.60	22.10	4.60	13.10	0.40	1.00	11.00	5.4
626115-0080-022	0.80	22.30	4.80	13.30	0.60	1.00	11.00	6.0
602030-8060-000	0.80	32.00	4.80	12.00	0.60	1.00	11.00	6.6
626115-0100-022	1.00	22.50	5.00	12.50	0.80	1.00	11.00	5.6
602030-8061-000	1.00	32.00	5.00	12.00	0.80	1.00	11.00	7.1

# Tungsten carbide Styli



## Styli with thread

Adapter: M5  
 Shaft: 텅스텐 카바이드, 일자형  
 Stylus tip: 질화규소 볼  
 밴딩 및 압력 강도가 높은 스탠다드 형 입니다.

Item No.	DK	L	ML	DS	DG	Wt.(g)
000000-1323-893	1.50	33.00	24.00	1.00	11.00	5.8
000000-1323-889	2.00	33.50	24.50	1.50	11.00	6.3
626115-0303-025	3.00	25.00	15.00	2.00	11.00	6.5
626115-0300-033	3.00	33.00	23.00	2.00	11.00	4.4
626115-0302-050	3.00	50.00	40.00	2.00	11.00	7.5
626115-0300-058	3.00	58.00	48.00	2.00	11.00	8.0
626115-0400-034	4.00	33.50	23.00	2.00	11.00	7.0
626115-0401-064	4.00	64.00	54.00	2.50	11.00	10.0
626115-0501-050	5.00	50.00	40.00	3.50	11.00	9.0
626115-0501-053	5.00	53.00	40.00	3.50	11.00	9.5
626115-0500-075	5.00	75.00	65.00	3.50	11.00	15.0
626115-0601-025	6.00	25.00	15.00	2.00	11.00	6.6
626115-0603-050	6.00	50.00	40.00	4.00	11.00	13.0
626115-0800-064	8.00	63.50	50.50	6.00	11.00	28.0
626115-0800-075	8.00	75.00	62.00	6.00	11.00	33.0
626115-0801-100	8.00	100.00	88.00	5.00	11.00	40.0
626115-0800-115	8.00	114.50	101.50	6.00	11.00	48.0
626115-1000-165	10.00	165.00	150.00	6.00	11.00	52.0
626115-1201-160	12.00	160.00	150.00	4.50	11.00	42.0

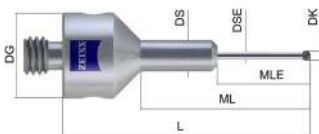

## Styli with thread

Adapter: M5  
 Shaft: 텅스텐 카바이드, 계단형  
 Stylus tip: 질화규소 볼  
 밴딩 및 압력 강도가 높은 스탠다드 형 입니다.

Item No.	DK	L	MLE	ML	DSE	DS	DG	Wt.(g)
626115-0200-032	2.00	32.00	12.00	22.00	1.50	4.00	11.00	7.0
626115-0203-044	2.00	44.00	19.00	34.00	1.50	4.00	11.00	7.7
626115-0250-032	2.50	32.00	12.00	22.00	1.50	4.00	11.00	7.0
626115-0250-044	2.50	44.00	19.00	34.00	1.50	4.00	11.00	7.8
626115-0250-058	2.50	58.00	33.00	48.00	1.50	4.00	11.00	5.0



**Styli with thread**

Adapter: M5  
 Shaft: 텅스텐 카바이드, 계단형  
 Stylus tip: 질화규소 볼  
 밴딩 및 압력 강도가 높은 스탠다드 형 입니다.



Item No.	DK	L	ML	MLE	DS	DSE	DG	Wt.(g)
626115-0104-022	1.00	22.50	12.50	5.00	1.00	0.80	11.00	5.0
626115-0103-030	1.00	30.00	19.00	10.00	2.00	0.80	11.00	7.0
626115-0151-030	1.50	30.00	19.00	8.00	1.50	1.00	11.00	6.5
626115-0204-058	2.00	58.00	48.00	33.00	4.00	1.00	11.00	8.7

**Styli with strengthened basic body**

Adapter: M5  
 Shaft: 텅스텐 카바이드, 일자형  
 Stylus tip: 루비 볼  
 스타일러스의 최대 강성이 필요할 때 적합합니다.

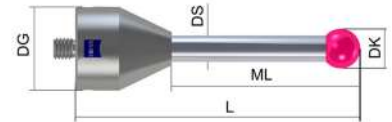

Item No.	DK	L	ML	DS	DG	Wt.(g)
626115-0300-035	3.00	34.50	16.50	2.00	19.00	20.0
600342-8124-000	8.00	114.50	92.50	6.00	19.00	57.0
600342-8128-000	9.00	64.50	42.50	6.00	19.00	38.0

**Reference stylus**

Adapter: M5  
 Shaft: 텅스텐 카바이드, 일자형  
 Stylus tip: 루비 볼  
 마스터 스타일러스는 빨간색 마크가 표시되어 있습니다.

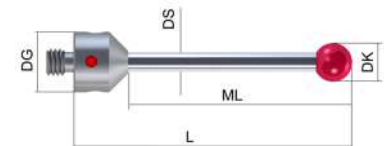

Item No.	DK	L	ML	DS	DG	Wt.(g)
600342-8023-010	8.00	63.50	50.50	6.00	11.00	25.0

**Ceramic shaft styli**

Adapter: M5  
 Shaft: 세라믹, 일자형  
 Stylus tip: 루비 볼  
 무게와 자력이 중요할 때 사용합니다.

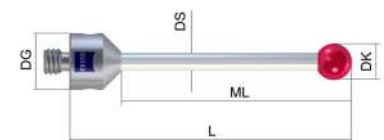

Item No.	DK	L	ML	DS	DG	Wt.(g)
600342-8013-000	5.00	53.00	43.00	3.50	11.00	5.0
600342-8016-000	6.00	54.00	44.00	3.50	11.00	5.0
600342-8017-000	7.00	55.00	45.00	3.50	11.00	5.1
600342-8014-000	8.00	63.50	50.50	6.00	11.00	8.0
600342-8015-000	8.00	114.50	101.50	6.00	11.00	12.0
600342-8018-000	9.00	64.50	51.50	6.00	11.00	9.1
600342-8019-000	10.00	65.50	52.50	6.00	11.00	9.7

# Special styli

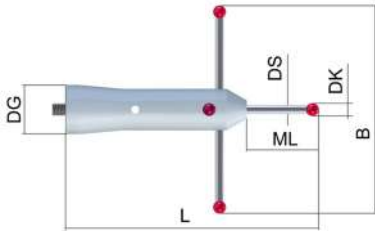
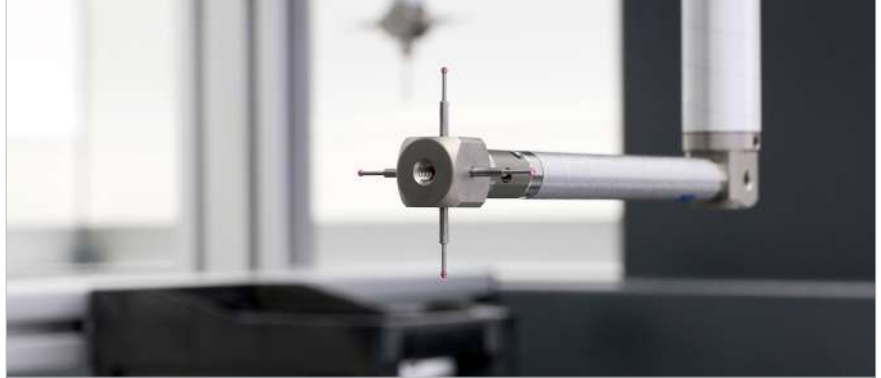

## Star stylus

Adapter: M5

Stylus tip: 루비

다른 좌표 방향의 측정의 경우 적합합니다.

Item No.	DK	L	ML	DS	B	DG	Wt.(g)
600331-8093-000	5.00	98.00	28.00	3.50	80.00	19.00	70.0

## Cone shaft styli

Adapter: M5

Stylus tip: 루비

굽힘 강도가 높고 구 직경이 작은 긴 스타일러스 입니다.

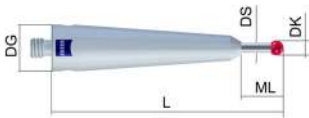

Item No.	DK	L	ML	DS	DG	Wt.(g)
602030-9019-000	1.00	55.00	4.00	0.80	11.00	12.0
602030-9020-000	1.50	55.00	5.00	1.00	11.00	11.0
602030-9021-000	2.00	55.00	5.00	1.50	11.00	11.0
602030-9022-000	2.50	55.00	5.00	2.00	11.00	11.6
602030-9023-000	3.50	55.00	10.00	2.50	11.00	11.0

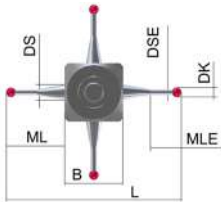

## Cube star styli

Adapter: M5

Stylus tip: 루비

스타일러스가 고정된 큐브 입니다.

Item No.	DK	L	ML	MLE	DS	DSE	B	Wt.(g)
602030-9025-000	1.50	45.00	15.00	6.50	2.00	1.00	15.00	16.0
602030-9027-000	2.50	45.00	15.00	8.00	2.00	1.50	15.00	18.0

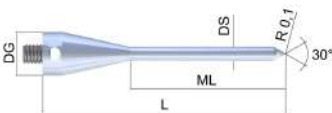

## Pointer stylus

나사 형태, 점, 선을 스캐팅할 때 적합합니다.

Item No.	L	ML	DS	DG	Wt.(g)
600342-8051-000	61.00	39.00	3.50	11.00	12.0

# 스페셜 스타일러스 신청 양식

1. 옵션을 선택합니다.
2. 연락처를 입력합니다.
3. 해당 양식을 info.metrology.kr@zeiss.com 로 송부 바랍니다.

## With thread

일자형 샤프트

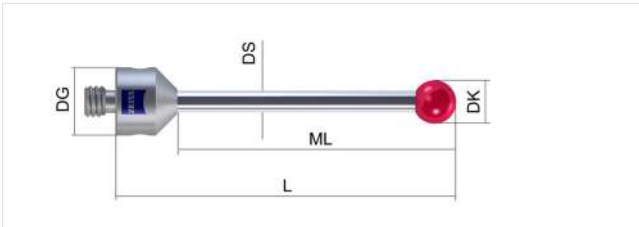

계단식 샤프트

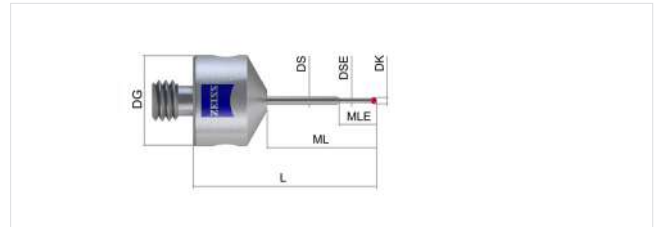

## Without thread

일자형 샤프트

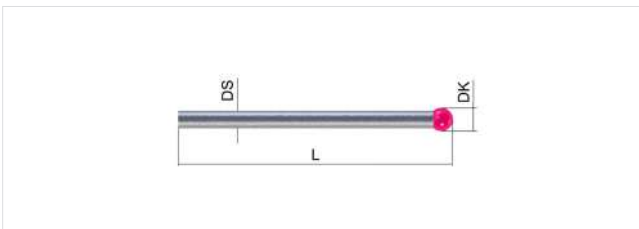

계단식 샤프트

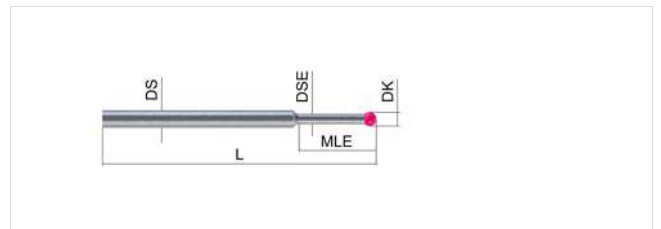

Styli	DK in mm	DS in mm	DSE in mm	L in mm	ML in mm	MLE in mm	TMAT*	SMAT*	Quantity
1									
2									
3									
4									

볼 소재 (TMAT): 루비 (R), 질화규소(SiN), 다이아몬드 (DIAM) 샤프트 소재 (SMAT): 텅스텐 카바이드(HM), ThermoFit® (TF), 세라믹 (Ker)

성함 :

부서 :

상호명 :

우편번호 :

주소 :

E-Mail:

전화번호 :

Fax:

# Styli without thread

## Styli

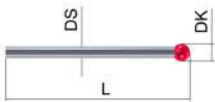
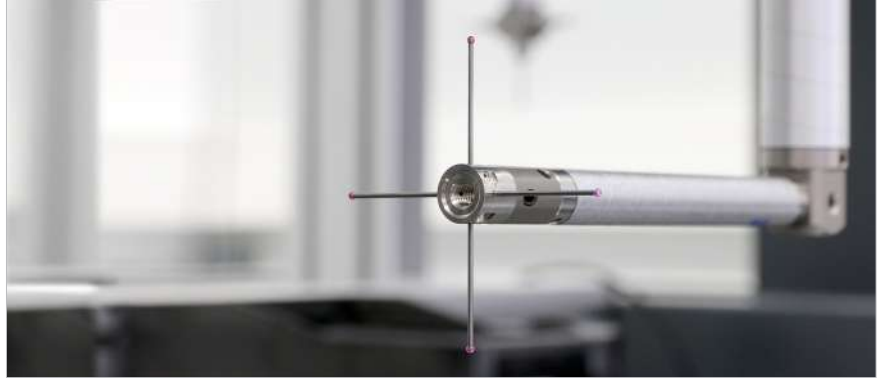

### Styl without thread

Shaft: 텅스텐 카바이드

Stylus tip: 루비

표준형이며, 홀더에 체결해야 합니다.

Item No.	DK	L	ML	DS	DG	Wt.(g)
600341-8500-000	1.35	26.35	1.00	1.0	39.00	5.0
600341-8501-000	1.50	26.50	1.00	1.0	37.00	5.0
600341-8502-000	2.00	27.00	1.50	0.6	38.00	5.1
600341-8503-000	2.50	27.50	1.50	1.0	39.00	8.0
600341-8510-000	3.00	38.00	2.00	1.6	39.00	12.0
600341-8511-000	5.00	45.00	3.50	5.8	41.00	9.1

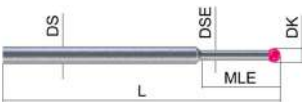

### Styli without thread

Shaft: 텅스텐 카바이드, 계단형

Stylus tip: 루비

표준형이며, 홀더에 체결해야 합니다.

Item No.	DK	L	MLE	DS	DSE	Wt.(g)
600341-8450-000	0.30	15.30	2.30	1.00	0.20	0.1
600341-8451-000	0.50	15.50	2.50	1.00	0.30	1.0
600341-8452-000	0.60	15.60	4.60	1.00	0.40	0.1
600341-8453-000	0.80	15.80	4.80	1.00	0.60	1.0
600341-8454-000	1.00	16.00	5.00	1.00	0.80	0.2

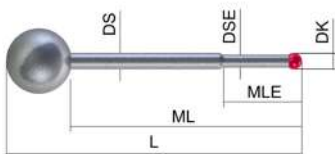

### Swiveling styli

Adapter: 볼

Shaft: 텅스텐 카바이드

Stylus tip: 루비

해당 회전고리 스타일러스는 홀더에 체결해야 합니다.

Item No.	DK	L	ML	MLE	DS	DSE	Wt.(g)
600341-8183-000	1.00	17.50	13.50	5.00	1.00	0.80	1.0
600341-8185-000	2.00	28.50	24.50	-	1.50	-	1.0

# Styli holder

For styli without thread

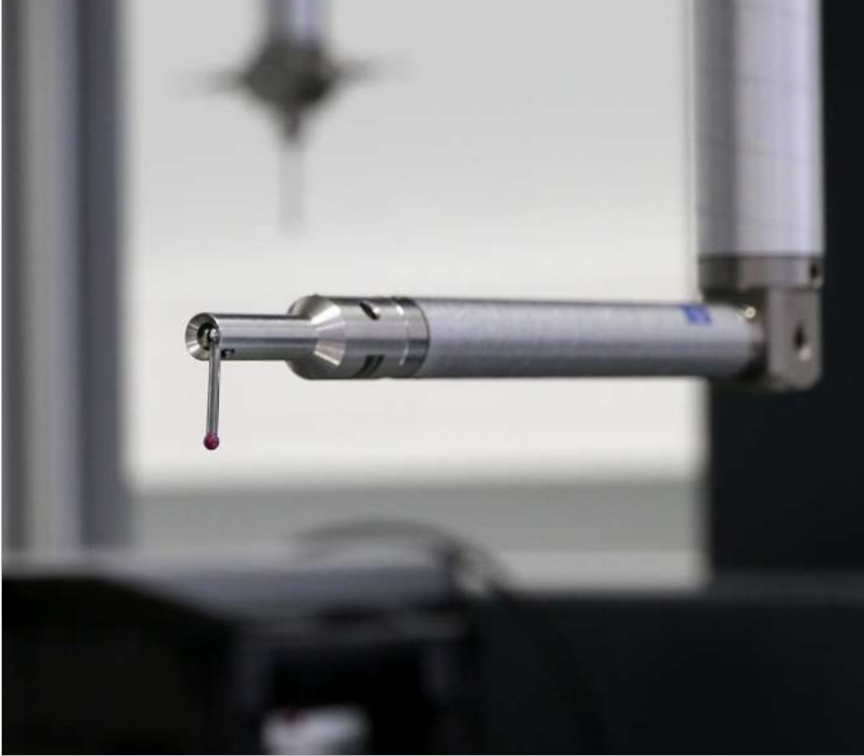

## Stylus holder single

나사가 없고 샤프트 굵기가 1.5mm인 스타일러스는 L 홀더에 체결할 수 있습니다.

Item No.	L	ML	DS	B	Wt.(g)
600341-8160-000	45.00	22.00	1.50	6.00	16.0



## Styli holder quintuple

나사가 없는 스타일러스를 홀더 5개의 위치를 체결할 수 있습니다.  
스타 스타일러스를 쉽게 구성할 수 있습니다.

Item No.	DG	L	DS	MAT	Wt.(g)
600341-8367-000	11.00	10.00	1.00	V2A	3.0
600341-8368-000	11.00	10.00	1.50	titanium	5.4
626115-5000-199	11.00	10.00	2.00	V2A	5.2

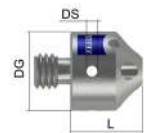

## Styli holder for swiveling styli

회전고리 스타일러스는 반드시 회전고리 홀더에 체결되어야 합니다.

Item No.	L	ML	B	DG	Wt.(g)
600341-8180-000	40.00	22.00	6.00	11.00	15.0

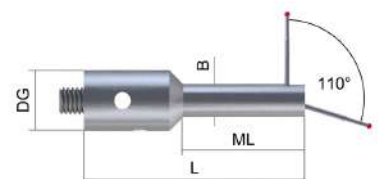



### Clamping disc

나사선이 긴 스타일러스의 슬롯형 디스크에 체결할 수 있습니다.

Item No.	Description	DG	DS	L	DK
600341-0140-000	Clamping disc	11	5.1	1.5	-
600341-0141-000	Clamping disc	19	5.1	1.9	-



### Slotted disc

나사 없는 스타일러스와 텅스텐 카바이드 핀을 슬롯에 삽입 후 체결할 수 있습니다.

Item No.	Description	DG	DS	L	DK
600341-0150-000	Slotted disc	11	5.1	2	1 / 1.5
600341-0151-000	Slotted disc	19	5.1	4	2 / 3.5



### Tungsten carbide pin

한방향 스타 스타일러스 체결에 필요합니다.

Item No.	Description	DS	L
600341-0520-000	Tungsten carbide pin	1.0	1.5
600341-0521-000	Tungsten carbide pin	1.5	1.9
600341-0522-000	Tungsten carbide pin	2.0	2
600341-0523-000	Tungsten carbide pin	3.5	4



### Assembly aid

스타 스타일러스 빠르고 손쉬운 체결에 도움을 줍니다. 나사가 긴 스타일러스의 DG 사이즈에 맞춰 선택하면 됩니다.

Item No.	Description
600341-8300-000	Assembly aid for star styli DG11
600341-8301-000	Assembly aid for star styli DG19





# Ball probes

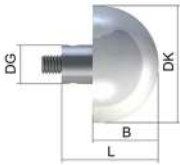

## Hemisphere stylus

Adapter: M5  
 Shaft: 텅스텐 카바이드  
 Stylus tip: 세라믹 반구형  
 구 직경은 크나 무게는 가볍습니다.

Item No.	DK	L	DS	B	DG	Wt.(g)
626105-1696-020	16.00	20.00	4.00	10.00	11.00	10.4
626105-2296-020	22.00	20.00	4.00	14.50	11.00	12.5
626105-3096-025	30.00	25.00	4.00	18.00	11.00	17.0



## Ball stylus

Adapter: M5  
 Shaft: -  
 Stylus tip: 세라믹  
 깊은 홀 측정에 적합합니다.

Item No.	DK	L	DS	DG	Wt.(g)
000000-1294-772	15.00	28.00	5.00	11.00	20.0
626115-1600-028	16.00	28.00	5.00	11.00	20.0
626115-1800-028	18.00	28.00	5.00	11.00	22.0
626115-2000-033	20.00	33.00	5.00	11.00	29.0
626115-3000-043	30.00	43.00	5.00	11.00	67.0



## Ball stylus disc

Adapter: M5  
 Shaft: -  
 Stylus tip: 스텝  
 샤프트가 있는 볼 디스크 스타일러스 입니다.

Item No.	DK	L	B	DG	Wt.(g)
600341-8090-000	10.00	21.50	1.50	7.00	3.0
600341-8095-000	15.00	21.50	1.50	10.00	6.0
000000-1165-629	15.00	40.00	1.00	7.00	5.0
602030-8091-000	20.00	60.00	1.00	7.00	8.0

## Ball disc

Aluminum oxide ceramics

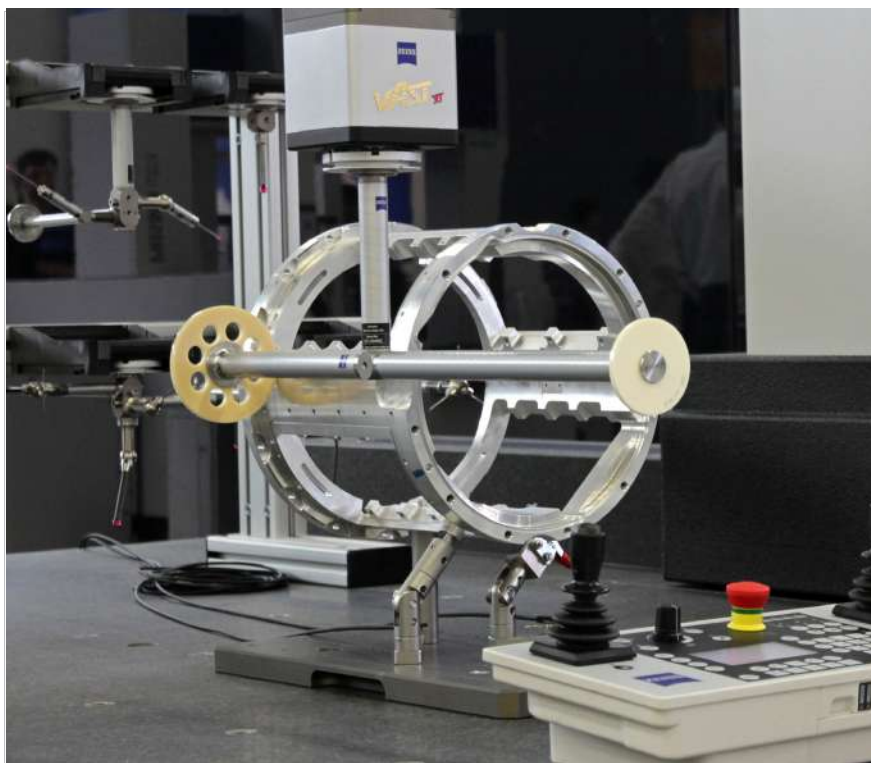

### Ball disc DS 8

산화 알루미늄 세라믹 디스크는 큰 직경과 가벼운 무게가 장점입니다. 진원도가 2 um 보다 높은 정확성을 가지고 있습니다.

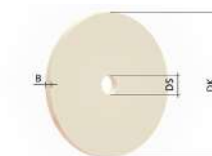

Item No.	DK	DS	B	TMAT	Wt.(g)
626101-6000-004	60.00	8.00	4.00	ceramic	43.0
626101-3000-002	30.00	8.00	2.00	ceramic	5.0

### Ball disc DS 16

산화 알루미늄 세라믹 디스크는 큰 직경과 가벼운 무게가 장점입니다. 진원도가 2 um 보다 높은 정확성을 가지고 있습니다.

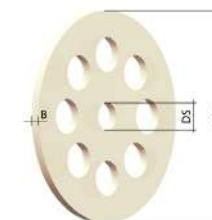

Item No.	DK	DS	B	TMAT	Wt.(g)
626101-2001-005	120.00	16.00	5.00	ceramic	169.0
626101-9000-005	90.00	16.00	5.00	ceramic	93.0

### Adapter for ball discs

볼 디스크를 스타일러스 익스텐션에 고정하기 위해 사용합니다.

Item No.	Beschreibung	DS	TMAT	Wt.(g)
626105-6271-001	Adapter for ball disc	8	V2A	6.2
626105-6271-002	Adapter for ball disc	16	V2A	40.0



# Ball disc

Tungsten carbide

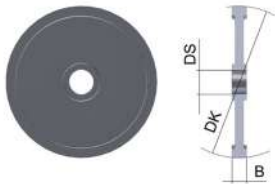

## Ball disc DS5

M5 나사 홀이 있는 볼 디스크는 긴 나사 스타일러스와 함께 사용됩니다. 볼 디스크는 경화된 강철로 제작됩니다.

Item No.	DK	B	DS	TMAT	Wt.(g)
602030-0003-000	10.00	4.00	5.00	steel	2.0
602030-0004-000	15.00	4.00	5.00	steel	5.0
602030-0005-000	20.00	4.00	5.00	steel	9.0
602030-0006-000	30.00	4.00	5.00	steel	21.0
602030-0007-000	40.00	5.00	5.00	steel	42.0
602030-0008-000	50.00	5.00	5.00	steel	64.0
602030-0009-000	60.00	5.00	5.00	steel	89.0

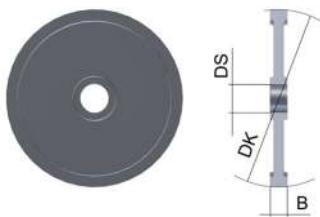

## Ball disc DS8

부드러운 나사 홀이 있는 볼 디스크는 클램핑 나사와 함께 사용됩니다. 볼 디스크는 경화된 강철로 제작됩니다.

Item No.	DK	B	DS	TMAT	Wt.(g)
602030-0010-000	15.00	4.00	8.00	steel	4.0
600341-0200-000	20.00	2.00	8.00	steel	4.0
602030-0011-000	20.00	4.00	8.00	steel	8.0
600341-0203-000	30.00	4.00	8.00	steel	10.0
600341-0204-000	40.00	4.00	8.00	steel	21.0
600341-0205-000	50.00	5.00	8.00	steel	36.0
600341-0206-000	60.00	6.00	8.00	steel	59.0

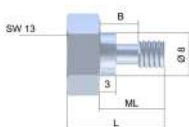

## Clamping screw

DS8 볼 디스크 체결을 위해 사용됩니다.

Item No.	L	ML	B	SW
600341-0210-000	35.00	26.00	24.00	13.0
600341-0211-000	30.00	21.00	19.00	13.0
600341-0212-000	17.50	10.00	7.00	13.0

# Cube

## Rigid connecting elements



### Cube with thread pin

큐브의 한쪽 면에 고정된 나사가 있습니다.

Item No.	B	Wt.(g)	MAT
600341-8361-000	15.00	13.0	titanium
600341-8002-000	20.00	32.0	titanium



### Cube with stuck in thread pin

고정하기 위해 M5 나사가 큐브에 접합되어 있습니다.

Item No.	B	Wt.(g)	MAT
602030-8362-000	20.00	20.0	aluminum
602030-8363-000	15.00	7.9	aluminum



### Cube with enclosed thread pin

포함된 무두 나사로 고정되는 큐브입니다.

Item No.	B	Wt.(g)	MAT
626115-6110-001	15.00	13.0	titanium
626115-6110-003	20.00	32.0	titanium



### Cube with counterbore

체결을 위한 접시모양 구멍과 접시머리 나사로 구성된 큐브입니다.

Item No.	B	Wt.(g)	MAT
626115-6110-002	15.00	13.0	titanium



### Screw

큐브에 추가 구성요소를 연결하는 데 사용됩니다. 나사 길이는 사용된 구성 요소의 두께에 따라 달라집니다.

Item No.	L	ML	SW
626109-0015-000	20.00	15.00	4.0
626109-0016-000	25.00	20.00	4.0
626109-0017-000	27.00	22.00	4.0

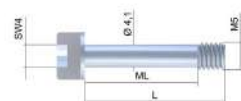

# Star piece

## Rigid connecting elements

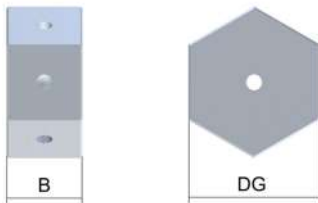

### Star piece 6 x 60°

60° 간격으로 스타 스타일러스를 조립하기 위해 측면에 6개의 M5 나사 홀이 있습니다.

Item No.	DG	B	Wt.(g)	MAT
626105-6010-002	34.60	20.00	51.4	aluminum
626105-6110-001	34.00	20.00	86.8	titanium

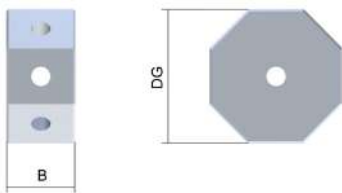

### Star piece 8 x 45°

45° 간격으로 스타 스타일러스를 조립하기 위해 측면에 8개의 M5 나사 홀이 있습니다.

Item No.	DG	B	Wt.(g)	MAT
626105-6010-000	29.00	15.00	23.2	aluminum
626105-6110-000	29.00	15.00	39.6	titanium

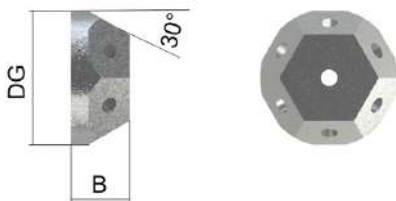

### Star piece 6 x 60° / 30°

30° 각도 60° 간격으로 스타 스타일러스 조립하기 위해 6개의 M5 나사 홀이 있습니다.

Item No.	DG	B	Wt.(g)	MAT
626105-6110-031	34.00	15.00	47.0	titanium

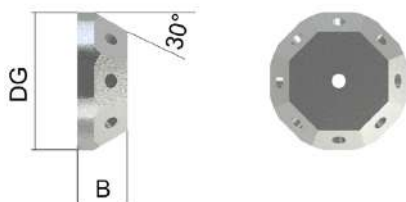

### Star piece 8 x 45° / 30°

30° 각도 45° 간격으로 스타 스타일러스 조립하기 위해 8개의 M5 나사 홀이 있습니다.

Item No.	DG	B	Wt.(g)	MAT
626105-6110-030	41.00	15.00	66.0	titanium

# Angle

## Rigid connecting elements



### End angle pieces with thread

End angle pieces 사용 시, 스타일러스 연장봉 끝에서 90° 미만의 각도로 스타일러스 위치를 지정할 수 있습니다.

Item No.	L	ML	DG	M	MAT	Wt.(g)
626105-6901-001	22.50	17.00	11.00	5	titanium	6.0
626105-6190-005	33.00	20.00	11.00	3	titanium	7.0

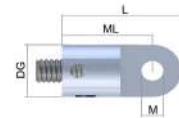

### Knuckle joint DG11 with thread

스타일러스 시스템에 각도 조절을 위해 사용됩니다. 너클 조인트로 주축에서 정확한 각도로 각도 조절을 할 수 있습니다.

Item No.	DG	L	Wt.(g)
600342-9002-000	11.00	30.00	11.0



### Knuckle joint DG20 with thread

스타일러스 시스템에 각도 조절을 위해 사용됩니다. 너클 조인트로 주축에서 정확한 각도로 각도 조절을 할 수 있습니다.

Item No.	DG	L	Wt.(g)
626105-6280-070	20.00	36.00	43.0

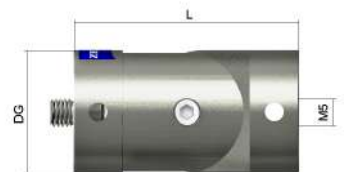

### Angle pieces with thread

표준 각도 외에, 요청 시 원하는 각도 블록을 제작할 수 있습니다.

Item No.	B	W (°)	Wt.(g)
626105-6020-015	12.00	15.00	11.0
626105-6020-030	12.00	30.00	11.0
626105-6020-045	12.00	45.00	11.0
626105-6020-060	12.00	60.00	11.0
626105-6020-075	12.00	75.00	11.0

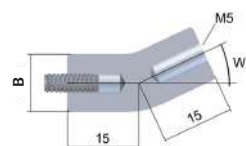



# Rotary connecting elements

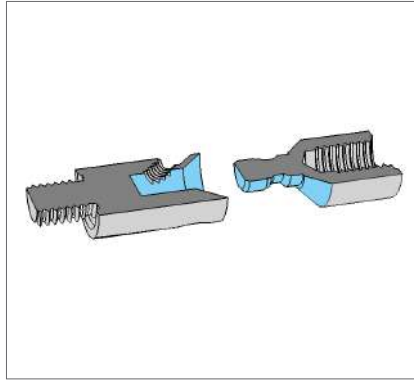

이러한 연결 요소들은 콘 리시버가 있는 로터리 장치와 콘 어댑터가 있는 end piece로 구성되어 있습니다. 암 나사가 있는 3개의 핀은 체결력이 높습니다. 생산 환경에서 사용하기 위해 연결부를 레이저 용접할 수 있습니다.

- 빠르고 안전한 조립
- 슬림한 디자인을 통한 최적의 접근성
- 손쉬운 조정
- 여러번 사용할 수 있음

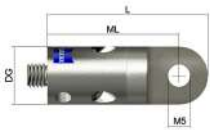

## Rotary end angle element

엔드 앵글은 콘 어댑터와 콘 리시버가 있는 90° 엔드 앵글 피스로 구성되어 있습니다.

Item No.	DG	B	L	ML	MAT	Wt.(g)
626105-6280-010	11.00	5.50	30.5	25.00	titanium	9.6



## Rotary knuckle joint

로터리 너클은 콘 어댑터와 콘 리시버가 있는 너클 조인트로 구성되어 있습니다.

Item No.	L	DG	MAT	Wt.(g)
626105-6280-040	40.00	11.00	titanium	16.0

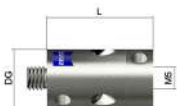

## Rotary element DG11

로터리는 콘 어댑터와 콘 리시버가 있는 로터리 조인트로 구성되어 있습니다.

Item No.	L	DG	MAT	Wt.(g)
626105-6280-020	20.00	11.00	titanium	7.2
626105-6280-030	30.00	11.00	titanium	11.3

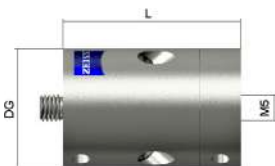

## Rotary element DG20

로터리는 콘 어댑터와 콘 리시버가 있는 로터리 조인트로 구성되어 있습니다. 나사홀을 사용하여 추가 품목 체결 가능합니다.

Item No.	DG	L	Wt.(g)
626105-6280-090	20.00	30.00	40.0

## Star elements

### Rotary connecting elements



#### Rotary cube element, 4 x 90°

큐브는 M5 스타일을 장착하기 위한 큐브와 콘 리시버로 구성되어 있습니다.

Item No.	DG	B	L	ML	MAT	Wt.(g)
626105-6280-080	11.00	15.00	32.50	25.00	titanium	18.0

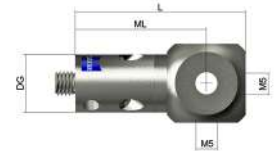

#### Rotary star element, 4 x 90°

로터리 스타는 나사 없는 스타일러스를 체결하기 위한 스타 피스와 콘 리시버로 구성되어 있습니다.

Item No.	L	DS	DG	MAT	Wt.(g)
626105-6280-050	25.00	1.00	11.00	titanium	11.50

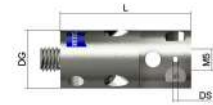

#### Rotary star element, 4 x 90°

로터리 스타는 M3 XXT 스타일 장착을 위한 스타 피스와 콘 리시버로 구성된다.

Item No.	L	ML	DG	MAT	Wt.(g)
626105-6280-060	25.00	20.00	11.00	titanium	10.0

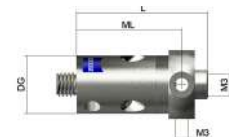

#### Rotary star element, 6 x 60°

로터리 스타는 M3 XXT 스타일 장착을 위한 스타 피스와 콘 리시버로 구성된다.

Item No.	L	ML	DG	MAT	Wt.(g)
626105-6280-110	25.00	5.00	11.00	titanium	10.00

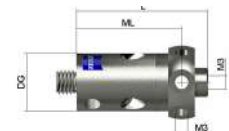

#### Rotary star element, 3 x 120°

로터리 스타는 M5 스타일러스 장착을 위한 스타 피스와 콘 리시버로 구성된다.

Item No.	L	ML	DG	MAT	Wt.(g)
626105-6280-100	32.50	25.00	11.00	titanium	19.0

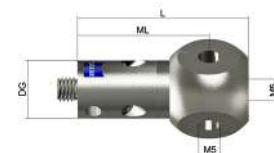

# Connecting element with cone adapter

## Rotary connecting elements

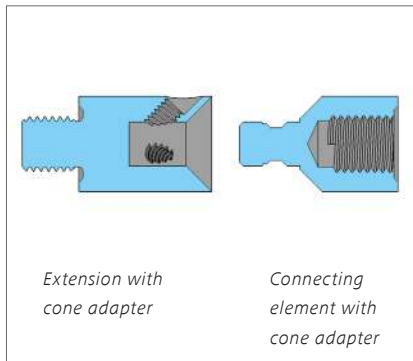

콘 어댑터가 있는 연결 품목들은 콘 리시버가 있는 연장봉에 3개의 내부 핀으로 고정하여 체결해야 합니다.

해당 카탈로그의 36 페이지에서 로터리와 체결가능한 콘 리시버를 가진 연장봉을 찾을 수 있습니다.

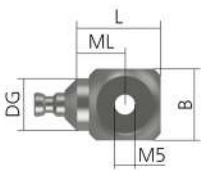

### Cube with cone adapter, 4 x 90°

M5 제품 중 최대 5개의 스타일러스를 90° 각도로 이 큐브에 체결할 수 있습니다.

Item No.	DG	B	L	ML	MAT	Wt.(g)
626107-6280-070	11.00	15.00	17.50	10.00	titanium	13.0

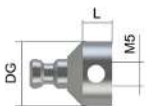

### Rotary piece with cone adapter

로터리 조인트는 M5 스타일러스와 체결 가능합니다.

Item No.	L	DG	MAT	Wt.(g)
626107-6280-020	5.00	11.00	titanium	2.5
626107-6280-030	15.00	11.00	titanium	6.9

# Star elements with cone adapter

## Rotary connecting elements

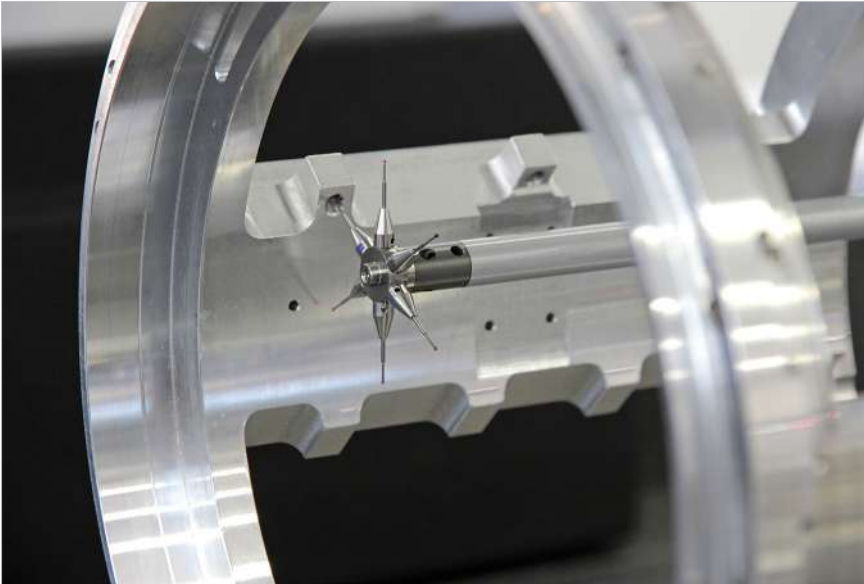

### Star element with cone adapter, 3 x 120°

120° 각도로 3개의 M5 스타일러스를 체결할 수 있습니다.

Item No.	L	ML	DG	MAT	Wt.(g)
626107-6280-090	17.50	10.00	11.00	titanium	15.0

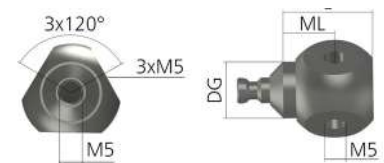

### Star element with cone adapter, 4 x 90°

M3 XXT 제품 중 최대 5개의 스타일러스를 체결할 수 있으며, 이 중 4개는 90° 각도로 배치되어 있습니다.

Item No.	L	ML	DG	MAT	Wt.(g)
626107-6280-060	10.00	5.00	11.00	titanium	5.0

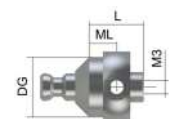

### Star element with cone adapter, 6 x 60°

M3 XXT 제품 중 최대 7개의 스타일러스를 체결할 수 있으며, 이 중 6개는 60° 각도로 배치되어 있습니다.

Item No.	L	ML	DG	MAT	Wt.(g)
626107-6280-100	10.00	5.00	11.00	titanium	5.0



### Star element with cone adapter, 4 x 90°

DS 1을 가진 핀 스타일러스 4개와 90°로 M5 스타일러스 1개로, 최대 5개의 스타일러스를 체결할 수 있습니다.

Item No.	L	DS	DG	MAT	Wt.(g)
626107-6280-050	10.00	1.00	11.00	titanium	4.10



# Angle with cone adapter

## Rotary connecting elements

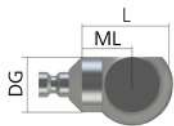

### Blank angle with cone adapter

쉽고 빠르게 각도 블록을 조립하여 콘 리시버에 체결할 수 있습니다. 원하는 사양에 따라 필요한 각도 블록을 제작할 수 있습니다. 요청 양식을 통해 요청 바랍니다.

Item No.		L	ML	DG	MAT	Wt.(g)
626107-6020-000	Blank	16.00	10.00	11.00	titanium	11.0
626107-6020-xxx	Angle	16.00	10.00	11.00	titanium	-

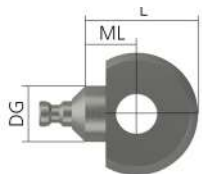

### Double blank angle with cone adapter

쉽고 빠르게 각도 블록을 조립하여 콘 리시버에 체결할 수 있습니다. 원하는 사양에 따라 필요한 각도 블록을 제작할 수 있습니다. 요청 양식을 통해 요청 바랍니다.

Item No.		DG	ML	MAT	Wt.(g)
626107-6023-000	Blank	11.00	10.00	titanium	18.0
626107-6023-xxx	Angle	11.00	10.00	titanium	-

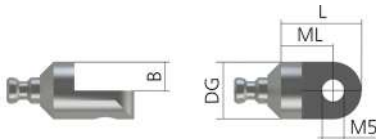

### End angle element with cone adapter, 1 x 90°

90° 각도로 M5 스타일러스를 체결할 수 있습니다.

Item No.	DG	B	L	ML	MAT	Wt.(g)
626107-6280-010	11.00	5.50	15.50	10.00	titanium	4.7



### Knuckle joint with cone adapter

M5 스타일러스를 너클 조인트에 체결하면 원하는 각도로 세팅할 수 있습니다.

Item No.	DG	L	MAT	Wt.(g)
626107-6280-040	11.00	19.00	titanium	11.2

# 신청 양식

1. 원하는 사양을 입력합니다.
2. 수량을 입력합니다.
3. 연락처를 입력합니다.
4. 해당 양식을 info.metrology.kr@zeiss.com 으로 송부 바랍니다.

## Single angle with cone adapter

Quantity: \_\_\_\_\_

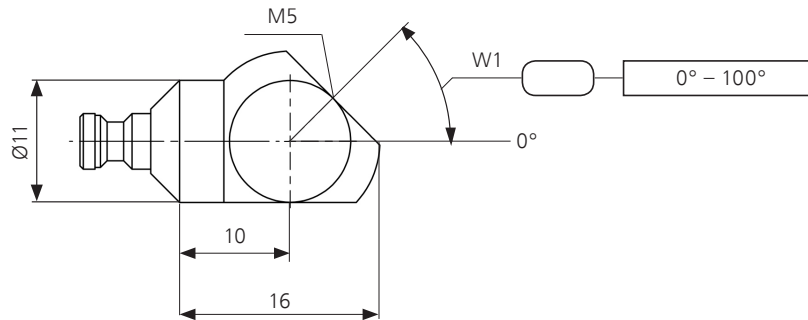

## Double angle with cone adapter

Quantity: \_\_\_\_\_

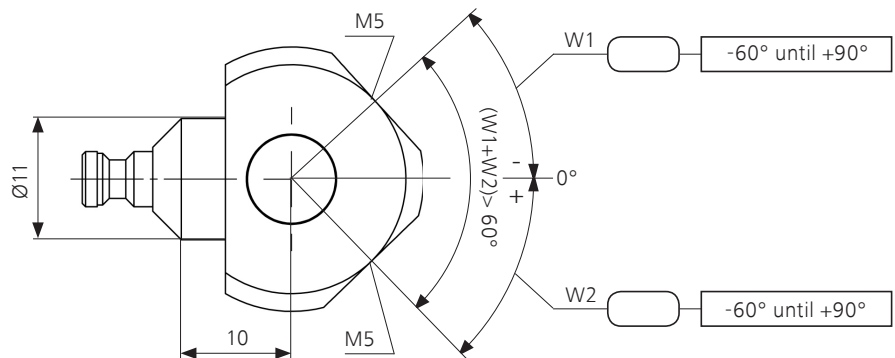

성함 :

부서 :

상호명 :

우편번호 :

주소 :

E-Mail:

전화번호 :

Fax:



## Stylus systems for series measurement

### ThermoFit® Pro from ZEISS

ZEISS ThermoFit Pro는 ZEISS VAST 스타일러스 시스템 체결을 위한 특별한 모듈식 시스템입니다. 몇 가지 요소만 주의 깊게 매치하면, 강성 및 열 안정성 측면에서 뛰어난, 생산에 적합한 스타일러스 시스템을 만들 수 있습니다.

스타일러스 시스템은 의미있는 측정 결과를 보장하기 위해 측정 동안 항상 안정적이고 정렬된 상태를 유지해야 합니다. ZEISS VAST 스타일러스 시스템을 위한 혁신적인 ZEISS ThermoFit Pro는 이를 수행합니다.

ZEISS ThermoFit Pro 연장봉이 어댑터 플레이트의 큐브에 체결되어 나사로 고정되면, 회전할 수 없습니다. 연장봉에는 고정된 로터리 조인트 리시버가 제공됩니다. 콘 어댑터뿐만 아니라 스타 피스(star piece), 앵글 피스(angle piece)와 바로 체결되며 정교하게 정렬됩니다. 이는 쉽고 시간을 절약할 수 있습니다.

ZEISS는 생산 환경에 사용할 수 있도록 레이저 용접을 통해 로터리 조인트의 정렬을 고정합니다. ZEISS는 고품질의 티타늄 합금으로 제작된 조립식 앵글 블록과 공간 각도 블록을 빠르고 정확하게 가공하며, 직접 원하는 앵글 블록을 제작할 수도 있습니다.

모든 각도 블록은 오프라인 소프트웨어 Stylus System Creator(SSC)에서 조정할 수 있습니다. 따라서 복잡한 특수 각도 블록을 힘들게 구성하고 제조할 필요가 없습니다. 따라서 측정 계획의 초기 단계를 상당히 단축할 수 있습니다.



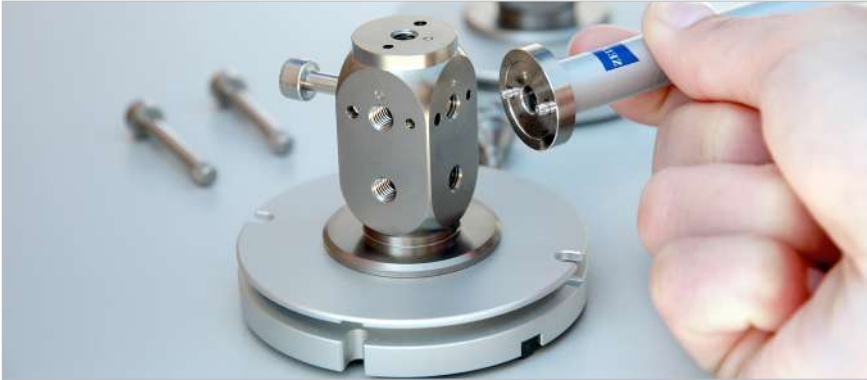

모듈 시스템은 나사가 아닌, 플러그인(plug-in)으로 연결합니다. 각 구성품은 플러그 연결부로 정확하게 위치하여 나사로 큐브 후면에 고정됩니다. 이후 전체 시스템을 손상시키지 않고 구성의 개별 스타일러스 또는 전체 시스템을 교체할 수 있습니다.



#### Plate extensions and cubes

ZEISS ThermoFit Pro 시스템의 플레이트 연장봉과 큐브는 스타일러스 시스템 디자인의 기본을 형성합니다. 연장봉, 각도 블록, 또는 홀더들은 플레이트 연장봉과 큐브는에 빠르고 쉽게 체결될 수 있습니다. 플러그인 연결은 뒤틀림 없이 구성품이 각도가 정확하게 체결될 수 있게 합니다. 이는 스타일러스 교체할 때 가장 큰 장점입니다.



#### Spatial angle blocks

각도 블록 또는 공간 각도 블록은 간단히 제작될 수 있다.



#### Extensions

연장봉은 뒤틀림 방지를 위한 플러그인 연결과 콘 어댑터와 체결 후 정렬될 수 있는 콘 리시버로 구성되어 있습니다.



#### Multiple holders

복잡한 스타일러스 시스템은 리시버를 사용하여 구성할 수 있습니다.



#### Index disc

인덱스 디스크는 큐브를 멀티 플 홀더에 체결하게 합니다.



#### Screws

각 구성품을 고정하기 위해 사용합니다.

## Extensions with cone receiver

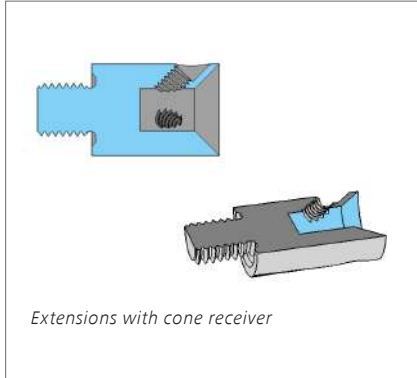

ZEISS ThermoFit silver 연장봉은 스캐닝 시 타의 추종을 불허합니다. ZEISS ThermoFit silver 연장봉은 최대 열 안정성, 벤딩 및 비틀림 강성 및 경량화를 결합합니다. ZEISS ThermoFit silver 연장봉은 온도 변화에도 일정한 길이를 유지합니다. 게다가, 기존의 탄소 섬유 연장봉과 대조적으로 사실상 열 비틀림이 없습니다.



### Extensions with cone receiver

티타늄 리시버는 각도 구성할 수 있게 합니다. 콘 어댑터를 사용하는 다양한 품목과 체결할 수 있습니다. (see pages 30 to 32).

Item No.	LE	DGE	Wt.(g)
626107-1015-105	15.00	11.00	5.0

### ZEISS ThermoFit silver with cone receiver / diameter 11 mm

각각 콘 어댑터가 있는 회전, 각도 및 스타 피스가 체결될 수 있는 콘 리시버가 있는 연장봉 입니다. (see pages 30 to 32).

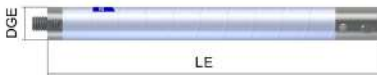

Item No.	LE	DGE	Wt.(g)
626107-1050-105	50.00	11.00	13.0
626107-1060-105	60.00	11.00	14.0
626107-1070-105	70.00	11.00	15.0
626107-1080-105	80.00	11.00	15.0
626107-1090-105	90.00	11.00	16.0
626107-1100-105	100.00	11.00	17.0
626107-1110-105	110.00	11.00	18.0
626107-1130-105	130.00	11.00	19.0
626107-1160-105	160.00	11.00	21.0
626107-1190-105	190.00	11.00	24.0
626107-1210-105	210.00	11.00	25.0
626107-1260-105	260.00	11.00	29.0
626107-1310-105	310.00	11.00	33.0
626107-1410-105	410.00	11.00	40.0

## ZEISS REACH CFX 3

### ZEISS ThermoFit silver / diameter 11 mm

측정을 위해 특별히 고안된 와인딩 기술을 가진 열 안정성이 높은 탄소 섬유로 만들어진 연장봉 입니다.

Item No.	LE	DGE	Wt.(g)
626107-1040-100	40.00	11.00	9.0
626107-1050-100	50.00	11.00	10.0
626107-1060-100	60.00	11.00	11.0
626107-1070-100	70.00	11.00	11.0
626107-1075-100	75.00	11.00	12.0
626107-1080-100	80.00	11.00	12.0
626107-1090-100	90.00	11.00	13.0
626107-1100-100	100.00	11.00	14.0
626107-1120-100	120.00	11.00	15.0
626107-1150-100	150.00	11.00	17.0
626107-1180-100	180.00	11.00	19.0
626107-1200-100	200.00	11.00	21.0
626107-1250-100	250.00	11.00	24.0
626107-1300-100	300.00	11.00	27.0
626107-1400-100	400.00	11.00	34.0



### ZEISS ThermoFit silver / diameter 20 mm

측정을 위해 특별히 고안된 와인딩 기술을 가진 열 안정성이 높은 탄소 섬유로 만들어진 연장봉 입니다.

Item No.	LE	DGE	Wt.(g)
626107-2040-100	40.00	20.00	26.0
626107-2050-100	50.00	20.00	28.0
626107-2060-100	60.00	20.00	29.0
626107-2070-100	70.00	20.00	30.2
626107-2075-100	75.00	20.00	31.0
626107-2080-100	80.00	20.00	32.0
626107-2090-100	90.00	20.00	33.0
626107-2100-100	100.00	20.00	34.0
626107-2120-100	120.00	20.00	37.0
626107-2150-100	150.00	20.00	41.0
626107-2180-100	180.00	20.00	45.0
626107-2200-100	200.00	20.00	48.0
626107-2250-100	250.00	20.00	55.0
626107-2300-100	300.00	20.00	62.0
626107-2400-100	400.00	20.00	75.0
626107-2500-100	500.00	20.00	89.0
626107-2600-100	600.00	20.00	103.0



# ZEISS REACH CFX 1



ZEISS REACH CFX 1 연장봉은 탄소 섬유 소재 연장봉을 시작하는 가장 최적의 아이템입니다. 탄소 섬유는 알루미늄이나 티타늄으로 만들어진 구형 금속성 연장봉에 비해 가볍고 열팽창은 최소화하면서도 벤딩에 대한 강성이 높아, 반복 가능한 측정 결과를 영구적으로 얻을 수 있습니다.



## REACH CFX 1/ diameter 11 mm

열 안정성이 높은 탄소 섬유로 만들어진 연장봉 입니다.

Item No.	LE	DGE	Wt.(g)
626107-1040-300	40.00	11.00	8.0
626107-1050-300	50.00	11.00	8.0
626107-1060-300	60.00	11.00	9.0
626107-1075-300	75.00	11.00	10.0
626107-1080-300	80.00	11.00	10.0
626107-1090-300	90.00	11.00	11.0
626107-1100-300	100.00	11.00	12.0
626107-1120-300	120.00	11.00	14.0
626107-1150-300	150.00	11.00	14.0
626107-1200-300	200.00	11.00	18.0
626107-1250-300	250.00	11.00	22.0



## REACH CFX 1/ diameter 20 mm

열 안정성이 높은 탄소 섬유로 만들어진 연장봉 입니다.

Item No.	LE	DGE	Wt.(g)
626107-2040-300	40.00	20.00	25.0
626107-2050-300	50.00	20.00	26.0
626107-2060-300	60.00	20.00	27.0
626107-2075-300	75.00	20.00	30.0
626107-2080-300	80.00	20.00	30.0
626107-2090-300	90.00	20.00	31.0
626107-2100-300	100.00	20.00	32.0
626107-2120-300	120.00	20.00	34.0
626107-2150-300	150.00	20.00	48.0
626107-2200-300	200.00	20.00	46.0
626107-2250-300	250.00	20.00	52.0
626107-2300-300	300.00	20.00	58.0
626107-2400-300	400.00	20.00	71.0

# Adapter plates with plate extension

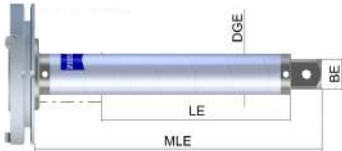

## Adapter plates ZEISS VAST with ZEISS ThermoFit silver and cube 15

BE 15큐브가 연결된 ZEISS ThermoFit 연장봉이 체결된 어댑터 플레이트 입니다. 큐브는 5개의 M5 연결홀이 있습니다.

Item No.	LE	MLE	BE	DGE	Wt.(g)
626107-2025-930	25.00	66.50	15.00	20.00	167.0
626107-2040-930	40.00	81.50	15.00	20.00	169.0
626107-2050-930	50.00	91.50	15.00	20.00	171.0
626107-2060-930	60.00	101.50	15.00	20.00	173.0
626107-2080-930	80.00	121.50	15.00	20.00	175.0
626107-2100-930	100.00	141.50	15.00	20.00	177.0
626107-2120-930	120.00	161.50	15.00	20.00	179.0
626107-2150-930	150.00	191.50	15.00	20.00	184.0

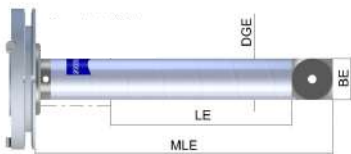

## Adapter plates ZEISS VAST with ZEISS ThermoFit silver and cube 20

BE 20큐브가 연결된 ZEISS ThermoFit 연장봉이 체결된 어댑터 플레이트 입니다. 큐브는 5개의 M5 연결홀이 있습니다.

Item No.	LE	MLE	BE	DGE	Wt.(g)
626107-2025-910	25.00	71.50	20.00	20.00	181.0
626107-2040-910	40.00	86.50	20.00	20.00	183.0
626107-2050-910	50.00	96.50	20.00	20.00	185.0
626107-2060-910	60.00	106.50	20.00	20.00	187.0
626107-2080-910	80.00	126.50	20.00	20.00	189.0
626107-2100-910	100.00	146.50	20.00	20.00	191.0
626107-2120-910	120.00	166.50	20.00	20.00	193.0
626107-2150-910	150.00	196.50	20.00	20.00	198.0

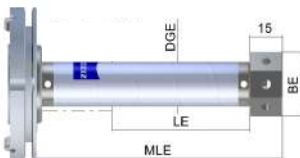

## Adapter plates ZEISS VAST with ZEISS ThermoFit silver and star piece

스타 피스가 연결된 ZEISS ThermoFit 연장봉이 체결된 어댑터 플레이트 입니다. 스타 피스에는 45° 각도로 8개의 M5 연결홀이 있습니다.

Item No.	LE	MLE	BE	DGE	Wt.(g)
626107-2070-950	70.00	110.50	29.00	20.00	200.0

## Adapter Plate ZEISS VAST with multiple holder

홀더가 연결된 어댑터 플레이트 입니다.

다양한 스타일러스와 연장봉을 체결할 수 있습니다.

Item No.	Description
626107-2070-951	Adapter plate ZEISS VAST, M5, multiple holder



# Adapter plates

ZEISS VAST 스타일러스 용 오리지널 ZEISS 어댑터 플레이트는 프로그래밍된 ID 칩을 가지고 있습니다. "Quick Stylus Change" 및 "Fly Scan" 옵션은 해당 ID 칩에서만 작동합니다. 또 다른 장점은 시스템에서 100% 식별된다는 것입니다. 이는 오작동을 방지하고 스타일러스 교환 중 안전성을 향상시킵니다.



## Adapter plate ZEISS VAST with cube

BE20 큐브가 연결된 어댑터 플레이트입니다. 5개의 M5 연결홀에 스타일러스나 연장봉을 체결할 수 있습니다. 마스터 어댑터 플레이트는 빨간색으로 표시되어 있습니다.



Item No.	Description
600667-9612-000	Adapter plate with ID-Chip active, 158g
600667-9602-000	Reference adapter plate ZEISS VAST with ID-Chip active, 158g
600667-9611-000	Adapter plate ZEISS VAST with ID-Chip active, 2 pcs., 158g / pcs.

## Adaper plate ZEISS VAST with M5 receiver

어댑터 플레이트에는 M5 홀이 있습니다. 평평하기 때문에 Z 측정 범위 활용에 용이합니다.



Item No.	Description
626107-2000-940	Adapter plate ZEISS VAST with M5 receiver

## Adaper plate ZEISS VAST with multiple holder

티타늄 소재의 멀티 홀더가 있는 어댑터 플레이트입니다. 총 26개의 M5 스타일러스와 연장봉을 연결할 수 있습니다.

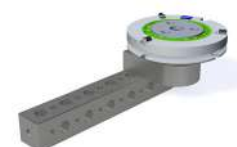

Item No.	Description
626107-2000-951	Adapter plate ZEISS VAST, M5, multiple holder

## Adaper plate ZEISS VAST for RST-T

RST / VAST 온도 센서가 연결가능한 어댑터 플레이트입니다.



Item No.	Description
600667-9603-000	Adapter plate for temperature probe RST-T / VAST

## Adaper plate ZEISS VAST XTR with cube

15° 간격의 회전 축이 내장된 프로브 헤드 VAST XTR 용 어댑터 플레이트입니다. 스타일러스가 직각으로 연결될 수 있습니다.



Item No.	Description
600664-9700-000	Adapter plate ZEISS VAST XTR with cube, BE 20



# Temperature measurement

## Probe head RST-T



### Temperature probe head RST-T / ZEISS VAST

온도를 기록할 수 있습니다. 온도 프로브는 RST-T 전용 어댑터 플레이트에 부착할 수 있습니다.

Item No.	Description
600661-9670-000	Temperature probe head RST-T/ZEISS VAST „gold“



### Exchange sensor for RST-T

간단히 손으로 교체 가능합니다.

Item No.	Description
600661-8600-000	Temperature sensor PT-100 RST-T



### RST knuckle joint

0° 와 90° 도 사이 각도를 조정할 수 있습니다.

Item No.	LE	DGE	Wt.(g)
600661-9225-000	94.00	24.00	97.0



### Probe head extension

RST 프로브는 ZEISS ThermoFit가 연결된 RDS 또는 DSE 어댑터 플레이트에 연결할 수 있습니다.

Item No.	LE	DGE	Wt.(g)
600661-8420-000	60.00	24.00	46.0
600661-8421-000	100.00	24.00	56.0
600661-8422-000	200.00	24.00	78.0
600661-8423-000	300.00	24.00	100.0
600661-8424-000	400.00	24.00	124.0
600661-8426-000	600.00	24.00	175.0
600661-8435-000	350.00	24.00	114.1

# FixAssist® from ZEISS

## Stylus set-up device

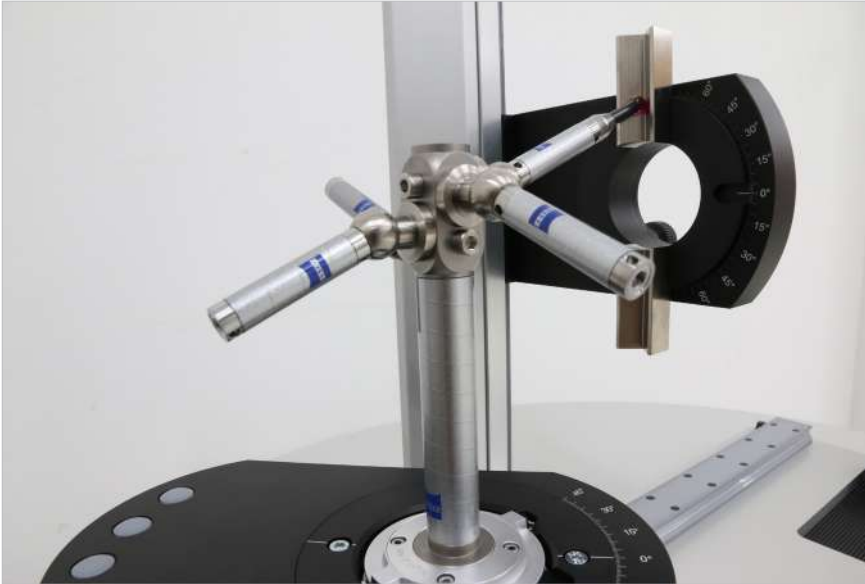

### ZEISS FixAssist VAST linear

스타일러스가 있는 어댑터 플레이트를 ZEISS FixAssist VAST 선형 정렬 장치에 설치하고 장착하면, CMM Z 축과 수평 축 주위의 각도를 정밀하고 할 수 있습니다.

장점 :

- 사전 정렬을 위한 별도 기계 사용 없음
- 간단한 조작으로 스타일 손상 방지
- 빠르고 재현 가능한 스타일러스 체결
- 최적으로 조정된 스타일러스를 통한 높은 안전성

Item No.	Description
626109-9120-100	ZEISS FixAssist VAST linear. incl. toolkit



### ZEISS FixAssist XTR

스타일러스가 있는 어댑터 플레이트를 ZEISS FixAssist VAST 선형 정렬 장치에 설치하고 장착하면, CMM Z 축과 수평 축 주위의 각도를 정밀하고 할 수 있습니다.

장점 :

- 사전 정렬을 위한 별도 기계 사용 없음
- 간단한 조작으로 스타일 손상 방지
- 빠르고 재현 가능한 스타일러스 체결
- 최적으로 조정된 스타일러스를 통한 높은 안전성

Item No.	Description
626109-9160-100	ZEISS FixAssist XTR linear. incl. toolkit





### Hexagon wrench

육각 렌치는 실린더 헤드 나사를 조이는 데 사용됩니다.

Item No.	Description
602030-0042-000	Hexagon wrench DIN 911, SW 0,9
602030-0002-000	Hexagon wrench DIN 911, SW 1,5
602030-0021-000	Hexagon wrench DIN 911, SW 2,5
000000-0015-247	Hexagon wrench DIN 911, SW 3
000000-0015-248	Hexagon wrench DIN 911, SW 4



### Pin wrench

스타일러스 체결을 위해 양면을 사용할 수 있습니다.

Item No.	Description
602030-0027-000	Pin wrench, 1,7
602030-0222-000	Pin wrench, 2,9



### Torx screwdrivers for rotary connection elements

ZEISS M5 로터리 연결 품목에 사용할 수 있습니다.

Item No.	Description
626109-0035-000	Torx screwdriver T6
626109-0047-000	Torx screwdriver T8
626109-0044-000	Torx screwdriver TX20



### Screw set for M5 cone receiver

M5 로터리를 콘 리시버에 고정하기 위한 10개의 토크 스크류입니다.

Item No.	Description
626119-0001-019	Screw set for M5 cone receiver, 10 pcs.



### Two pin wrench

볼 디스크가 있는 클램핑 홀더에 사용할 수 있습니다.

Item No.	Description
626109-0041-000	Two pin wrench 13x2,5
626109-0042-000	Two pin wrench 25x3



### Hook wrench

스타일러스와 연장봉 체결시 사용할 수 있습니다.

Item No.	Description
626109-0012-000	Hook wrench DG11
626109-0013-000	Hook wrench DG20
626119-0001-000	Hook wrench set 5xDG11 and 5xDG20

### Tool Kit VAST

M5 스타일러스 시스템을 체결하기 위한 툴 박스 입니다.(13-pieces)

Item No.	Description	
626109-9010-000	Tool Kit for VAST	
Content	Quantity	Description
626109-0010-000	1	Torque hex wrench 2Nm, 2,5 mm
626109-0012-000	2	Hook wrench DG20
626109-0013-000	2	Hook wrench DG11
600341-0260-000	1	Stylus extension, M5, V2A, DGE11, LE100
602030-0222-000	2	Pin wrench 2,9
602030-0002-000	1	Hex wrench, SW 1,5
000000-0015-245	1	Hex wrench, SW 2,0
602030-0021-000	1	Hex wrench, SW 2,5
000000-0015-247	1	Hex wrench, SW 3,0
000000-0015-248	1	Hex wrench, SW 4



### Tool Kit XTR

M5 스타일러스 시스템을 체결하기 위한 툴 박스 입니다.(15-pieces)

Item No.	Description	
626109-9010-100	Tool Kit for VAST XTR	
Content	Quantity	Description
626109-0010-000	1	Torque hex wrench 2Nm, 2,5 mm
626109-0012-000	2	Hook wrench DG20
626109-0013-000	2	Hook wrench DG11
600341-0260-000	1	Stylus extension, M5, V2A, DGE11, LE100
602030-0222-000	2	Pin wrench 2,9
602030-0002-000	1	Hex wrench, SW 1,5
626109-0035-000	3	Torx screwdriver T6
602030-0021-000	1	Hex wrench, SW 2,5
000000-0015-247	1	Hex wrench, SW 3,0
000000-0015-248	1	Hex wrench, SW 4



### Torque hex wrench

2.5mm 육각형 블레이드가 있는 스크루 드라이버로 어댑터 플레이트의 나사를 풀고 조일때 사용할 수 있습니다.

Item No.	Description
626109-0010-000	Torque hex wrench 2 Nm fix, for VAST
626109-0051-000	Torque hex wrench 1,5 Nm fix, for VAST XTR



### XXT styli assembly pliers

XXT 스타일러스 체결에 사용할 수 있습니다.

Item No.	Description
626109-0056-000	XXT styli assembly pliers



# Calibration Artifacts



**Calibration artifacts** 를 사용시 측정기를 공정에서 독립적으로 검사할 수 있습니다. 검사기준별 측정불확도 및 측정공정 적합도를 검사에 사용됩니다.



## ZEISS CMM-Check

CMM 검사는 [DINEN ISO 10360] 및 VDI/VDE 2617에 따라 CMM을 확인하는 데 사용할 수 있습니다. calibration artifact를 사용하여 다음 특성을 측정할 수 있습니다.

- Probing behaviour of the probing system
- Scanning properties of the probing system
- CMM as a form measuring machine including filter characteristics
- Linear measuring errors
- Four-axis errors for CMM with rotary table (optional)

The basis of the calibration artifact is a torsionally rigid base body, on which high-precision, calibrated measuring standards and form standards are mounted:

- One adjustment ring, diameter 50 mm
- One ceramic sphere, diameter 30 mm
- One Flick standard
- Precision cylinder with two ground flat areas
- Two parallel gauge blocks, 50 mm and 400 mm
- Two ceramic spheres (optional), diameter 30 mm

Item No.	Description
000000-1103-602	ZEISS CMM-Check
626001-0290-000	ZEISS CMM-Check option rotary table



## Probe-Check

VDI/VDE 2617에 따라 좌표 측정기와 함께 프로브의 프로빙 및 스캔 동작을 테스트하는 데 사용할 수 있습니다. calibration artifact는 직경 30 mm의 세라믹 구와 직경 50 mm의 조정 링이 장착되는 비틀림 강성 베이스에 기초하고 있습니다. 두 표준 모두 정밀도가 높고 보정되어 있습니다. calibration artifact는 모든 제조업체의 CMM에 사용할 수 있습니다.

Item No.	Description
000000-1103-639	Probe Check

**ZEISS Multisensor-Check**

ZEISS 멀티센서체크는 접촉 및 광학 센서가 있는 좌표 측정기의 표준화된 검사로 사용할 수 있습니다. 범용적인 교정용 calibration artifact는 각 제어 및 분석 소프트웨어와 함께 제공됩니다. 멀티센서체크는 [DIN EN ISO 10360 10360] 및 VDI/VDE 2617에 따라 좌표 측정기를 점검합니다.



- Probing behaviour of the probing system
- Scanning properties of the probing system
- Length measurement deviation  
 Probing error, length measurement deviation through tactile and optical check. The basis of the calibration artifact is a torsionally rigid base body on which high-precision, calibrated measuring standards are mounted:
- One special adjustment ring for tactile and optical measurements
- One precision ceramic sphere, diameter 25 mm
- Two parallel gauge blocks, lengths 50 mm and 200 mm
- One glass scale, length 200 mm, with precise, circular markings for checking the probing error and a division scale for checking the length measurement deviation.

Item No.	Description
626001-0830-000	Multisensor-Check

**Multi-Feature-Check**

좌표 측정 기술에서 발견되는 거의 모든 치수, 형태 및 위치 오류에 대한 측정 프로세스 적합합니다. 따라서 각 좌표계 측정기에 특정한 측정 불확도와 측정 공정 적합성에 대해 확인할 수 있습니다. 예를 들어 사용자의 부품 범위에 따라 범용적인 calibration artifact의 다음 검사 기준을 선택할 수 있습니다.



- Diameter, length, angle
- Straightness, flatness, roundness, cylindricity
- Parallelism, rectangularity, inclination, position, concentricity, coaxiality, symmetry
- Radial run-out, axial run-out, total radial run-out, total axial run-out  
 When using this procedure, the measuring uncertainties and the measurement process suitability are determined with consideration given to
- the current local temperatures, with workpiece-like material and workpiece-like surface influences.

Item No.	Description
626001-0730-000	Multi-Feature-Check

# Reference spheres and holders



접촉, 광학 여부에 관계없이 각 측정기 및 각 센서는 교정 프로세스를 위한 개별 요건이 있습니다. 따라서 다양한 표면 특성과 지름을 가진 표준구를 제공합니다.

RSH 로터리 홀딩 시스템은 다양한 사이즈로 제공되며, 최대 3개의 표준구를 동시에 보유할 수 있습니다. ZEISS는 생산 환경에서 사용할 수 있도록 인바(Invar) 또는 탄소 섬유로 만들어진 열 변화에 안정적인 표준구 홀더를 제공합니다.



## RSH Set

표준구 홀더를 3개의 높이로 사용할 수 있어 장비에 따라 최적의 적용이 가능합니다. 세트는 표준구 홀더, 표준구, 표준구 성적서, 고정용 공구로 구성되어 있습니다.

Item No.	H	DK	Description
600332-9265-000	214	30	Reference sphere holder RSH-214 with reference sphere
600332-9266-000	364	30	Reference sphere holder RSH-364 with reference sphere
600332-9267-000	514	30	Reference sphere holder RSH-514 with reference sphere

**Reference sphere RS**

M6 사이즈에 체결 가능합니다. 표준구의 중간까지의 길이는 70.1mm입니다. 표준구와 함께 성적서가 제공됩니다.



Item No.	System	DK	L	DG	TMAT	Wt.(g)
600332-8444-000	M6	15,00	77,60	18,00	ceramic	100,00
600332-8445-000	M6	25,00	82,60	18,00	ceramic	114,00
600332-8446-000	M6	30,00	85,10	18,00	ceramic	132,00
600332-8443-000	M6	8,00	74,10	18,00	ceramic	91,00

**Reference sphere holder RSH**

표준구 홀더는 각 3 종류의 높이로 장비에 따라 사용할 수 있습니다.



Item No.	H	Description
600332-9165-000	214	Basic set RSH-214 without reference sphere
600332-9166-000	364	Basic set RSH-364 without reference sphere
600332-9167-000	514	Basic set RSH-514 without reference sphere

**Reference sphere ZEISS ThermoFit**

생산 환경에서 사용하기에 가장 적합합니다. 트윈 교정 스탠드가 있는 저팽창 ZEISS ThermoFit 스탠드는 위아래를 향한 스타일러스 시스템을 교정하는 데 적합합니다. 표준구는 포함되지 않습니다.



Item No.	Description
626106-9110-000	Twin calibration stand for reference sphere ZEISS ThermoFit L200
626106-9010-000	Twin calibration stand for reference sphere ZEISS ThermoFit L200

**Reference sphere Invar**

ZEISS 인바 (Invar) 표준구 홀더는 외부 온도 변동 시 낮은 열팽창으로 벤딩이 매우 낮아 생산 환경에서 사용하기에 최적입니다. 트윈 교정 스탠드는 위아래를 향한 스타일러스 시스템을 교정하는 데 적합합니다. 표준구는 포함되지 않습니다.



Item No.	Description
626106-9130-100	Twin calibration stand for reference sphere , Invar L300
626106-9140-100	Twin calibration stand for reference sphere , Invar L400
626106-9030-100	Single calibration stand for reference sphere Invar L300
626106-9040-100	Single calibration stand for reference sphere , Invar L400



# Racks for adapter plates

For ZEISS MSR or ZEISS ProMax

**Probe sockets**은 멀티 센서 랙 또는 ZEISS ProMax에서 스타일러스 시스템을 빠르고 쉽게 교체하기 위해 사용됩니다.



### Probe socket ZEISS VAST

ZEISS VAST 어댑터 플레이트 용 소켓 입니다.

Item No.	Description
600660-8365-000	Probe socket MT / VAST



### Probe socket ZEISS VAST XTR

ZEISS XTR 어댑터 플레이트 용 소켓 입니다.

Item No.	Description
600664-8600-000	Probe socket VAST XTR



### Probe socket ST / ST3

ST/ST3 어댑터 플레이트 용 소켓 입니다.

Item No.	Description
000000-1068-454	Probe socket ST/ST3



### Probe socket RDS

RDS 어댑터 플레이트 용 소켓입니다.

Item No.	Description
621770-8040-000	Probe socket RDS

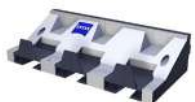

### Probe socket with 3 slots for ZEISS VAST XXT

ZEISS VAST XXT 어댑터 플레이트 용 슬롯 3개 소켓입니다.

Item No.	Description
620161-8510-000	Probe socket VAST XXT



### Probe socket with 1 slot for ZEISS VAST XXT

ZEISS VAST XXT 어댑터 플레이트 용 슬롯 1개 소켓입니다.

Item No.	Description
620161-8511-000	Probe socket XXT, single

# Sensor Racks

## Sensor Racks

멀티 센서 랙 (ZEISS MSR)은 측정  
에 필요한 모든 스타일러스 시스템을  
만듭니다. 필요한 스타일러스가  
있을 때 측정 도중 CMM은 스타일  
러스 시스템을 교체할 수 있고, 이  
렇게 연속 측정이 가능합니다.



## Multi Sensor Rack

멀티 센서 랙은 모든 브릿지 유형의 측정기를 위한 스타일러스 및 센서  
교체 시스템입니다. 매우 유연하게 소켓을 선택할 수 있습니다. CMM은  
스타일러스 시스템과 센서를 교체합니다. ZEISS MSR은 CMM의 측정  
범위 내에 위치합니다.

Item No.	L	H	MMZ	Accura	Prismo	Spectrum	Contura
626100-9302-000	800	550	-	7/X700	7/X700	-	700DT/XT/G2
626100-9302-010	800	450	-	5/X700	5/X700	700	-
626100-9302-100	800	450	-	-	-	-	-
626100-9312-000	1000	550	-	7/X900	5/X900	-	-
626100-9322-000	1100	550	-	-	-	-	1000/DT/XT/ G2
626100-9322-010	1100	450	-	-	-	-	-
626100-9322-020	1100	700	-	-	-	-	2G/U-Stone
626100-9332-000	1250	800	-	10/X1200	5/X1200	-	-
626100-9342-000	1600	800	-	10/X1600	10/X1600	-	-
626100-9342-010	1600	800	MMZ-G/T	-	-	-	-

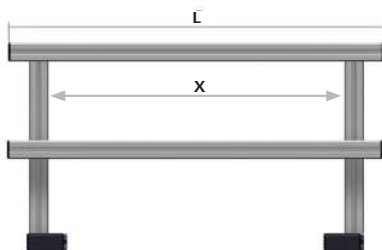

## Multi Sensor Rack additional level

레벨 및 장착 세트를 추가하여 멀티 센서 랙을 쉽고 유연하게 확장할  
수 있습니다. 세 번째 레벨의 폭은 기본 모듈의 폭에 따라 달라집니  
다. ZEISS MSR은 측정기의 Y축을 따라 설정할 수 있습니다.

Item No.	Description
626100-9303-000	Additional level MSR X=700,L=800 without probe socket, incl. fixturing
626100-9313-000	Additional level MSR X=900,L=1000 without probe socket, incl. fixturing
626100-9323-000	Additional level MSR X=1000,L=1100 without probe socket, incl. fixturing
626100-9333-000	Additional level MSR X=1200,L=1250 without probe socket, incl. fixturing
626100-9343-000	Additional level MSR X=1600,L=1600 without probe socket, incl. fixturing
626100-8390-000	Fastening angle for MSR

# Magazine Frame

## Magazine Frame

해당 매거진 프레임은 ZEISS KOREA에서 국내 제작한 품목입니다. 각 측정기의 사이즈와 측정 범위에 따라 선택 가능 합니다.

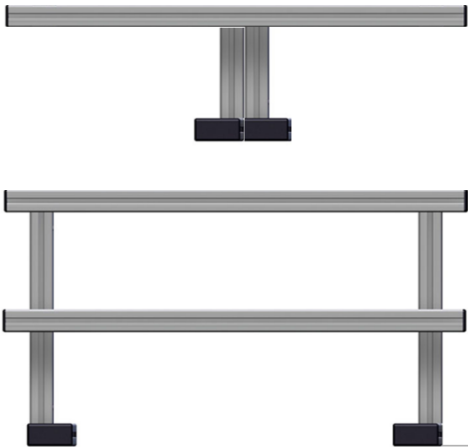

## Magazine Frame

장비 사이즈와 측정 범위에 따라 선택 가능 합니다.  
 해당 이미지는 대표 이미지로 실물과 상이할 수 있습니다.  
 매거진 프레임 별도 구매시 설치 비용이 청구되며, 해당 품목에는 별도 소켓이 포함되지 않습니다.

Item No.	Description
000000-0487-292	800*210*380
000000-0506-489	400*210*300
000000-0545-449	1000*210*380
000000-0532-233	1100*210*380 (2단)
000000-0555-878	800*210*380 (2단)

# ZEISS M5 Stylus Kits

ZEISS 측정기에 알맞은 스타일러스 키트를 찾아보세요!



## Stylus Kit Basic

626115-9170-000

This kit with 13 parts includes three aluminum extensions DG11 L40 to L100 and six ruby styli DK1.5 and DK3 with a tungsten carbide shaft.



## Stylus Kit Standard

626115-9100-000

This kit with 13 parts includes three aluminum extensions DG11 L40 to L100 and six ruby styli DK0.5 and DK8 with cone adapter.



## Stylus Kit Advanced

626115-9110-000

This kit with 41 parts includes nine aluminum extensions L40 to L100, six ruby styli DK0,5 to DK8 and different cone adapter.



## Stylus Kit Profi

626115-9120-000

This kit with 53 parts includes extensions L40 to L200, ruby styli DK1 to DK8 DS8, ball discs made of ceramic and cone adapter.



## Stylus Kit Expert

626115-9130-000

This kit with 80 parts includes ThermoFit extensions L60 to L300, plate extensions and ruby styli DK0,3 to DK8 and ball discs made of ceramic.



## Stylus Kit Star styli

626115-9140-000

This kit with 35 parts includes four ruby styli with thread DK3, 16 ruby styli without thread DK0,3 to DK1 and one extension with cone adapter.

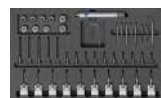

## Stylus Kit Star styli M3 XXT

626115-9150-000

This kit with 37 parts includes M5 stylus DK1 or DK3, M3 XXT stylus DK0,3 to DK3, one extension with cone adapter and rotary connection elements.



## Stylus Kit Ball discs

626115-9160-000

This kit with 12 parts includes ThermoFit extensions DG20, L100 or L300, three ball discs made of ceramic DK30 and DK60 with adapter DS8.



## Stylus Kit ZEISS ThermoFit Profi

626107-9010-000

This kit with 59 parts includes ThermoFit plate-/ extensions L40 to L300, silicon nitride styli DK3 to DK10 and connection elements.



## Stylus Kit ZEISS ThermoFit, Standard

626107-9011-000

This kit with 25 parts includes ThermoFit plate-/ extensions L60 bis L180, silicon nitride styli DK3 to DK8, ruby styli DK1,5 to DK2 and connection elements.



## Extension Kit ZEISS ThermoFit, DG11

626107-9013-100

This kit with eleven parts includes nine ThermoFit extensions DG11 with lengths from L50 to L200 and two pin wrenches.



## Extension Kit ZEISS ThermoFit, DG20

626107-9014-100

This kit with 14 parts includes twelve ThermoFit extensions DG20 with lengths from L100 to L300 and two pin wrenches.

ZEISS CONTURA®

ZEISS ACCURA®

ZEISS MICURA®

ZEISS PRISMO®

ZEISS XENOS

ZEISS GageMax®

ZEISS CenterMax®

# Stylus Kits



**ZEISS CONTURA**

**ZEISS ACCURA**

ZEISS MICURA

ZEISS PRISMO

ZEISS XENOS

ZEISS GageMax

ZEISS CenterMax

## Stylus Kit Basic

스타일러스 키트에는 텅스텐 카바이드 샤프트와 루비 볼의 스타일러스와 ZEISS REACH CFX 1 연장봉, 큐브 및 공구가 포함되어 있습니다. 키트는 13개의 부품으로 구성되어 있습니다.

Item No.	Description
626115-9170-100	Stylus Kit M5, Basic

## Inhalt

626107-1100-300	1	Stylus extension, M5, REACH CFX 1, DGE11, LE100
626107-1060-300	1	Stylus extension, M5, REACH CFX 1, DGE11, LE60
626107-1040-300	1	Stylus extension, M5, REACH CFX 1, DGE11, LE40
000000-0015-248	1	Hex wrench DIN 911, SW4
000000-0015-328	1	Pin wrench 2,9
600341-8361-000	1	Cube, M5, titanium, B15, with threaded stem
626109-0015-000	1	Screw for cube, M5, V2A, L20, ML15
600342-8020-000	2	Stylus, M5, tungsten carbide, ruby, DK3, DS2, L33,5, ML23,5
602030-8065-000	1	Stylus, M5, stepped, DK1,5, DS4, DSE1, L44, ML19
600342-8021-000	2	Stylus with thread, M5, tungsten carbide, ruby, DK3, DS2, L58, ML48
626115-0301-075	1	stylus with thread, M5, DG11, DK3, DS2, L75, ML65

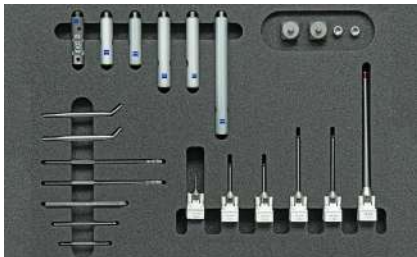

**ZEISS CONTURA**

**ZEISS ACCURA**

ZEISS MICURA

ZEISS PRISMO

ZEISS XENOS

ZEISS GageMax

ZEISS CenterMax

## Stylus Kit Standard

스타일러스 키트에는 텅스텐 카바이드 샤프트와 루비 볼의 스타일러스와 ZEISS REACH CFX 1 연장봉, 큐브 및 공구가 포함되어 있습니다. 키트는 23개의 부품으로 구성되어 있습니다.

Item No.	Description
626115-9100-100	Stylus Kit M5, Standard

## Inhalt

626105-6280-040	1	Rotary-knuckle-joint M5, titanium, DG11, L40
626107-1040-300	2	Stylus extension, M5, REACH CFX 1, DGE11, LE40
626107-1060-300	2	Stylus extension, M5, REACH CFX 1, DGE11, LE60
626107-1100-300	1	Stylus extension, M5, REACH CFX 1, DGE11, LE100
600341-8361-000	2	Cube, M5, titanium, B15, with threaded stem
626109-0015-000	2	Screw for cube, M5, V2A, L20, ML15
602030-0222-000	2	Screw for cube, DG5, DS2,9, L70
626109-0012-000	2	Pin wrench DG11
000000-0015-248	1	Hex wrench (DIN 911) SW 4mm
602030-0021-000	1	Hex wrench DIN 911, SW 2,5 mm
626109-0035-000	1	Torx screwdriver T6
626115-0050-022	1	Stylus with thread, M5, stepped, tungsten carbide, ruby, 0,5x22
600342-8020-000	2	Stylus with thread, M5, tungsten carbide, ruby, DK3, L33,5
600342-8021-000	2	Stylus with thread, M5, tungsten carbide, ruby, DK3, L58
600342-8024-000	1	Stylus with thread, M5, tungsten carbide, ruby, DK8, L114,5



### Stylus Kit Advanced

스타일러스 키트에는 다양한 스타일러스와 연장봉, 연결 요소와 툴이 포함되어 있습니다.

키트는 41개의 부품으로 구성되어 있습니다.

Item No.	Description
626115-9110-100	Stylus Kit M5, Standard

### Inhalt

626107-1040-300	2	Stylus extension, M5, REACH CFX 1, DGE11, LE40
626107-1060-300	2	Stylus extension, M5, REACH CFX 1, DGE11, LE60
626107-2060-300	1	Stylus extension, M5, REACH CFX 1, DGE20, LE60
626107-2100-300	1	Stylus extension, M5, REACH CFX 1, DGE20, LE100
626107-1100-100	2	Stylus extension, M5, ThermoFit silver, DGE11, LE100
626107-1080-100	1	Stylus extension, M5, ThermoFit silver, DGE11, LE80
626105-6280-040	1	Rotary-knuckle-joint M5, titanium, DG11, L40
600342-9002-000	1	Knuckle-joint, M5, titanium, DG11, L30 with screw
626105-6280-020	2	Rotary joint, M5, titanium, DG11, L20
626119-0001-019	1	Set of screws for cone adapter, M3 (10 pcs.)
602030-0222-000	2	Pin wrench, DG5, DS2,9, L70
626109-0013-000	2	Hook wrench DIN 1810B, DG20
626109-0012-000	2	Hook wrench DIN 1810B, DG11
626109-0035-000	4	Torx wrench T6, angled, steel
602030-0021-000	1	Hex wrench DIN 911, SW 2,5
000000-0015-248	1	Hex wrench DIN 911 SW 4
600341-8002-000	1	Cube, M5, titanium, B20, with screw
600341-8361-000	2	Cubel, M5, titanium, B15, with screw
626109-0016-000	1	Screw for cube, M5, V2A, L20, ML20
626109-0015-000	1	Screw for cube, M5, V2A, L20, ML15
626115-0050-022	2	Stylus with thread, M5, stepped, tungsten carbide, ruby, DK0,5, L22
602030-8061-000	1	Stylus with thread, M5, stepped, tungsten carbide, ruby, DK1, L32
600342-8020-000	2	Stylus with thread, M5, tungsten carbide, ruby, DK3, L33,5
600342-8021-000	2	Stylus with thread, M5, tungsten carbide, ruby, DK3, L58
602030-9015-000	1	Stylus with thread, M5, tungsten carbide, ruby, DK5, L75
626105-0820-114	1	Stylus with thread, M5, ThermoFit, ruby, DK8, L114



### ZEISS CONTURA

### ZEISS ACCURA

### ZEISS MICURA

### ZEISS PRISMO

### ZEISS XENOS

### ZEISS GageMax

### ZEISS CenterMax



# Stylus Kits



## ZEISS CONTURA

### ZEISS ACCURA

### ZEISS MICURA

### ZEISS PRISMO

### ZEISS XENOS

### ZEISS GageMax

### ZEISS CenterMax

## Stylus Kit Pro i

스타일러스 키트에는 다양한 스타일러스와 연장봉, 연결 요소와 툴이 포함되어 있습니다.

키트는 53개의 부품으로 구성되어 있습니다.

Item No.	Description
626115-9120-100	Stylus Kit M5, Profi
<b>Inhalt</b>	
626107-2200-100	1 Stylus extension, M5, ThermoFit silver, DGE20, LE200
626107-1200-100	1 Stylus extension, M5, ThermoFit silver, DGE11, LE200
626107-1100-100	2 Stylus extension, M5, ThermoFit silver, DGE11, LE100
626107-1100-105	1 Stylus extension with cone adapter, ThermoFit, DGE11, LE100
626107-1080-300	2 Stylus extension, M5, REACH CFX 1, DGE11, LE80
626107-1060-300	2 Stylus extension, M5, REACH CFX 1, DGE11, LE60
626107-1040-300	2 Stylus extension, M5, REACH CFX 1, DGE11, LE40
626109-0041-000	1 Two pin spanner DIN 3116A, pin measure Ø2,5x3mm, pin distance 13mm
626107-2100-100	1 Stylus extension, M5, ThermoFit silver, DGE20, LE10
626101-6000-004	1 Ball disc alumina ceramic, DK60, B4, adapter DS8
626101-3000-002	1 Ball disc alumina ceramic, DK30, B2, adapter DS8
626107-1015-105	2 Stylus extension with cone adapter, titanium, DGE11, LE15
626107-6280-070	1 Cube M5 cone receiver TF-Pro, M5, titanium, L17,5, ML10, B15, DG11
600341-8361-000	2 Cube, M5, titanium, B15
600341-8002-000	2 Cube, M5, titanium, B20
626107-6280-040	2 Knuckle joint with cone adapter, titanium, DG11, L19
626107-6280-010	1 Terminal angle with cone adapter, titanium, DG11, L15,5, ML10, B5,5
626105-6271-001	1 Adapter for ball disc with DS8, M5
626109-0015-000	2 Screw for cube, M5, V2A, L20, ML15
626109-0016-000	2 Screw for cube, M5, V2A, L25, ML20
626109-0035-000	3 Torx wrench T6, angled, steel
602030-0021-000	2 Hex wrench DIN 911, SW 2,5
000000-0015-248	1 Hex wrench DIN 911 SW 4
626119-0001-019	2 Set of screws for cone adapter, M3 (10 pcs.)
626109-0012-000	2 Hook wrench DIN 1810B, Dmr. 11x2,8 mm
626109-0013-000	2 Hook wrench DIN 1810B, Dmr. 20x2,8 mm
602030-0222-000	2 Pin wrench, DG5, DS2,9, L70
626105-6280-070	1 Knuckle joint, M5, DG20, titanium, L36
626105-0820-150	1 Stylus, M5, ThermoFit, ruby, DG11, DK8, DS6, L150, ML137
602030-9015-000	2 Stylus, M5, ruby, DG11, DK5, DS3, L75, ML65
600342-8021-000	2 Stylus, M5, ruby, DGE11, DK3, DS2, L58, ML48
600342-8020-000	1 Stylus, M5, DG11, DK3, DS2, L33,5, ML23,5
602030-8061-000	2 Stylus, M5, DG11, DK1, DS1, DSE0,8, L32, ML12, MLE5

**Stylus Kit Expert**

키트는 80개의 부품으로 구성되어 있습니다.

Item No.	Description
626115-9130-000	Stylus Kit M5, Expert
<b>Inhalt</b>	
626105-0510-075	1 Stylus, M5, ThermoFit, ruby, DG11, DK5, DS3,5, L75, ML65
626105-0820-114	1 Stylus, M5, ThermoFit, ruby, DG11, DK8, DS6, L114, ML101
626105-0820-150	1 Stylus, M5, ThermoFit, ruby, DG11, DK8, DS6, L150, ML137
602030-9015-000	2 Stylus, M5, DG11, DK5, DS3, L75, ML65
600342-8023-000	1 Stylus, M5, DG11, DK8, DS6, L63,5, ML50,5
626115-0300-058	2 Stylus, M5, DG11, DK3, DS2, L58, ML48
600342-8021-000	4 Stylus, M5, DGE11, DK3, DS2, L58, ML48
602030-8067-000	1 Stylus, M5, DG11, DK2, DS1,5, L44, ML19
602030-8065-000	1 Stylus, M5, DG11, DK1,5, DS4, DSE1, L44, ML19
602030-8061-000	1 Stylus, M5, DG11, DK1, DS1, DSE0,8, L32, ML12, MLE5
602030-8060-000	2 Stylus, M5, DG11, DK0,8, DS1, DSE0,6, L32,ML12,LE4,8
626115-0100-022	1 Stylus, M5, DG11, DK1, DS1, DSE0,8, L22,5, ML12,5, MLE5
600342-8020-000	2 Stylus, M5, DG11, DK3, DS2, L33,5, ML23,5
626115-0030-022	2 Stylus, M5, DG11, DK0,3, DS1, DSE0,2,L21,8,ML12,8,LE2,3
626115-0050-022	2 Stylus, M5, DG11, DK0,5, DS1, DSE0,3, L22, ML13, MLE2,5
602030-9013-000	2 Stylus, M5, nDGE11, DK5, DS3,5, L50, ML40
600341-8361-000	2 Cube, M5, titanium, B15
600341-8002-000	2 Cube, M5, titanium, B20
626109-0035-000	4 Torx screwdriver T6, angled, steel
602030-0021-000	3 Hex wrench DIN 911, SW 2,5
000000-0015-248	2 Hex wrench DIN 911 SW 4
000000-0015-348	2 Pin wrench, DG5, DS2,9, L70
626107-2300-100	1 Stylus extension, M5, ThermoFit silver, DGE20, LE300
626107-2200-100	1 Stylus extension, M5, ThermoFit silver, DGE20, LE200
626107-1200-100	1 Stylus extension, M5, ThermoFit silver, DGE11, LE200
626107-1150-100	1 Stylus extension, M5, ThermoFit silver, DGE11, LE150
626107-1100-100	2 Stylus extension, M5, ThermoFit silver, DGE11, LE100
626107-1080-100	2 Stylus extension, M5, ThermoFit silver, DGE11, LE80
626107-1060-100	2 Stylus extension, M5, ThermoFit silver, DGE11, LE60
626107-1015-105	2 Stylus extension with cone adapter, titanium, DGE11, LE15
626107-2050-110	1 Plate extension, M5, ThermoFit silver, cube 20, DGE20, LE50
626107-1100-105	1 Stylus extension with cone adapter, ThermoFit silver, DGE11, LE100
626107-2100-110	1 Palte extension, M5, ThermoFit silver, cube 20, DGE20, LE100
626105-6280-070	1 Knuckle joint, M5, DG20, titanium, L36
626105-6280-040	1 Rotary knuckle joint, M5, titanium, DG11, L40
600342-9002-000	1 Knuckle joint, M5, titanium, DG11, L30
626107-6280-040	2 Knuckle joint with cone adapter, titanium, DG11, L19
626109-0015-000	2 Screw for cube, M5, V2A, L20, ML15
626109-0016-000	2 Screw for cube, M5, V2A, L25, ML20
626105-6271-001	2 Adapter for ball disc with DS8, M5
626119-0001-019	2 Set of screws for cone adapter, M3 (10 pcs.)
626107-6280-070	1 Cube 15 with cone adapter TF-Pro, M5, titanium, L17,5, ML10, DG11
626107-6280-010	2 Terminal angle with cone adapter, titanium, DG11, L15,5, ML10, B5,5
626101-3000-002	1 Ball disc alumina ceramic, DK30, B2, adapter DS8
626101-6000-004	1 Ball disc alumina ceramic, DK60, B4, adapter DS8
626109-0012-000	2 Hook wrench DIN 1810B, Dmr. 11x2,8 mm
626109-0013-000	2 Hook wrench DIN 1810B, Dmr. 20x2,8 mm
626109-0041-000	2 Two pin spanner DIN 3116A, Ø2,5 x 3mm, pin distance 13mm

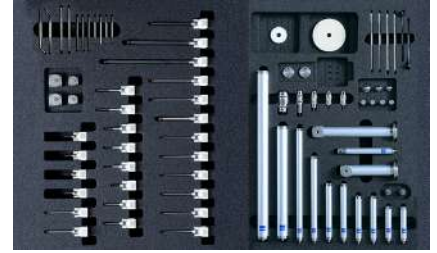

ZEISS CONTURA

ZEISS ACCURA

ZEISS MICURA

ZEISS PRISMO

ZEISS XENOS

ZEISS GageMax

ZEISS CenterMax



# Stylus Kits

## Star styli

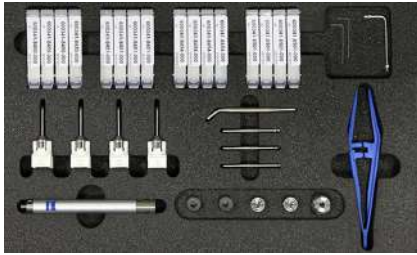

**ZEISS CONTURA**

**ZEISS ACCURA**

**ZEISS MICURA**

**ZEISS PRISMO**

**ZEISS XENOS**

**ZEISS GageMax**

**ZEISS CenterMax**

### Stylus Kit star styli

스타일러스 키트는 나사 없는 스타일러스와 로터리 홀더 또는 콘 어댑터가 있는 큐브를 사용하는 M5 스타 스타일러스 용입니다. 키트는 35개의 부품으로 구성되어 있습니다.

Item No.	Description
626115-9140-000	Stylus Kit M5, Star styli

#### Inhalt

600341-8450-000	1	Stylus, tungsten carbide, ruby, DK0,3, DS1, DSE0,2, L15,3, MLE2,3
600341-8451-000	1	Stylus, tungsten carbide, ruby, DK0,5, DS1, DSE0,3, L15,5, MLE2,5
600341-8454-000	2	Stylus without thread, tungsten carbide, ruby, DK1, DS1, DSE0,8, L16, MLE5
600341-8501-000	1	Stylus without thread, tungsten carbide, ruby, DK1,5, DS1, L26,5
602030-0042-000	2	Hex wrench DIN 911, SW0,9
626119-0001-019	2	Screw set, M3 (10 pcs.), incl. torx wrench T6
600342-8020-000	2	Stylus M5, tungsten carbide, ruby, DG11, DK3, DS2, L33,5, ML23,5
602030-0222-000	1	Pin wrench 2,9, DG5, DS2,9, L70
626109-0035-000	1	Torx wrench T6, angled, steel
626109-0022-000	1	Plastic tweezers for stylus handling, blue
626107-1100-105	1	Stylus extension with cone adapter, ThermoFit, DGE11, LE100
626107-1015-105	2	Stylus extension mit Kegelaufnahme, Titan, DGE11, LE15
626107-6280-050	1	Star styli holder with cone adapter 1 mm, titanium, DG11, L10, DS1
626107-6280-070	2	Cube 15 with cone adapter, M5, titanium, L17,5, ML10, B15, DG11



**ZEISS CONTURA**

**ZEISS ACCURA**

**ZEISS MICURA**

**ZEISS PRISMO**

**ZEISS XENOS**

**ZEISS GageMax**

**ZEISS CenterMax**

### Stylus Kit star styli with M3 XXT

스타일러스 키트는 로터리 스타와 M3 XXT 스타일러스를 체결하는 스타 스타일러스 용입니다. 키트는 37개의 부품으로 구성되어 있습니다.

Item No.	Description
626115-9150-000	Stylus Kit M5, star styli with M3 XXT styli

#### Inhalt

626107-1015-105	4	Stylus extension with cone receiver, titanium, DGE11, LE100
626107-6280-070	2	Cube 15 with cone adapter, M5, titanium, L17,5, ML10, B15, DG11
626107-6280-060	3	Cone adapter with quintuple star receiver M3 XXT, DG11, L10, ML5
626107-1100-105	1	Stylus extension with cone receiver, ThermoFit silver, DGE11, LE100
626119-0001-019	2	Set of screws for cone adapter, M3 (10 pcs.), incl. Torx screwdriver T6
626109-0035-000	5	Torx wrench T6, angled, steel
000000-0015-323	2	Pin wrench, 1,1
602030-0222-000	1	Pin wrench, 2,9
626103-0300-050	5	Stylus M3 XXT, ThermoFit, ruby, DG5, DK3, DS2, L50, ML41
626113-0050-020	5	Stylus M3 XXT, ruby, DG5, DK0,5, L20, ML11, MLE2,3, DS1, DSE0,3
626113-0030-020	5	Stylus M3 XXT, ruby, DG5, DK0,3, L20, ML11, MLE2,3, DS1, DSE0,2
600342-8020-000	5	Stylus M5, tungsten carbide, ruby, DG11, DK3, DS2, L33,5, ML23,5
602030-8061-000	1	Stylus M5, stepped, ruby, DG11, DK1, L32, ML12, MLE5, DS1, DSE0,8

### Stylus Kit with disc styli

스타일러스 키트는 ZEISS ThermoFit 연장봉과 세라믹 디스크 스타일러스로 구성되어 있습니다. 키트는 12개의 부품으로 구성되어 있습니다.

Item No.	Description
626115-9160-000	Stylus Kit M5, disc styli

#### Inhalt

626107-2300-100	1	Stylus extension, ThermoFit silver, DGE20, LE300
626107-2100-100	2	Stylus extension, ThermoFit silver, DGE20, LE100
626105-6271-001	3	Adapter for ball disc with DS8
626109-0041-000	3	Two pin spanner 13x2,5
626101-3000-002	2	Ball disc ceramic, DK30, B2, adapter DS8
626101-6000-004	1	Ball disc ceramic, DK60, B4, adapter DS8

### Extension Kit M5, ZEISS ThermoFit DG20

스타일러스 키트는 굵기 20 ZEISS ThermoFit 연장봉과 틀로 구성되어 있습니다. 키트는 14개의 부품으로 구성되어 있습니다.

Item No.	Description
626107-9014-100	Extension Kit M5, ZEISS ThermoFit DG20

#### Inhalt

626107-2100-100	3	Stylus extension, M5, ThermoFit silver, DG20, L100
626107-2150-100	3	Stylus extension, M5, ThermoFit silver, DG20, L150
626107-2200-100	4	Stylus extension, M5, ThermoFit silver, DG20, L200
626107-2300-100	2	Stylus extension, M5, ThermoFit silver, DG20, L300
000000-0015-328	2	Pin wrench 2,9, CZ 1170

### Extension Kit M5, ZEISS ThermoFit DG11

스타일러스 키트는 굵기 11 ZEISS ThermoFit 연장봉과 틀로 구성되어 있습니다. 키트는 11개의 부품으로 구성되어 있습니다.

Item No.	Description
626107-9013-100	Extension Kit M5, ZEISS ThermoFit DG11

#### Inhalt

626107-1050-100	2	Stylus extension, M5, ThermoFit silver, DG11, L50
626107-1100-100	3	Stylus extension, M5, ThermoFit silver, DG11, L100
626107-1150-100	2	Stylus extension, M5, ThermoFit silver, DG11, L150
626107-1200-100	2	Stylus extension, M5, ThermoFit silver, DG11, L200
000000-0015-328	2	Pin wrench 2,9, CZ 1170



ZEISS CONTURA

ZEISS ACCURA

ZEISS MICURA

ZEISS PRISMO

ZEISS XENOS

ZEISS GageMax

ZEISS CenterMax

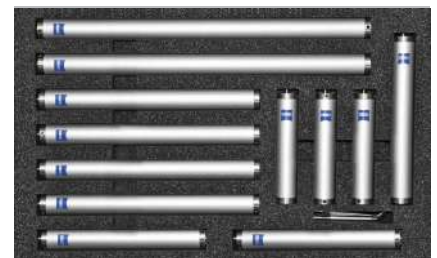

ZEISS CONTURA

ZEISS ACCURA

ZEISS MICURA

ZEISS PRISMO

ZEISS XENOS

ZEISS GageMax

ZEISS CenterMax



ZEISS CONTURA

ZEISS ACCURA

ZEISS MICURA

ZEISS PRISMO

ZEISS XENOS

ZEISS GageMax

ZEISS CenterMax

# Stylus Kits



## ZEISS CONTURA

## ZEISS ACCURA

## ZEISS MICURA

## ZEISS PRISMO

## ZEISS XENOS

## ZEISS GageMax

## ZEISS CenterMax

### Stylus Kit M5, ZEISS ThermoFit standard

스타일러스 키트는 M5 ZEISS ThermoFit 연장봉, 스타일러스와 툴로 이뤄져있습니다. 키트는 23개의 부품으로 구성되어 있습니다.

Item No.	Description
626107-9011-000	Stylus Kit M5, ZEISS ThermoFit standard

### Inhalt

626107-2050-110	1	Plate extension with cube 20, M5, ThermoFit silver, DGE20, LE50
626107-2060-100	1	Stylus extension, M5, ThermoFit silver, DGE20, LE80
626107-2080-100	1	Stylus extension, M5, ThermoFit silver, DGE20, LE80
626107-2180-100	1	Stylus extension, M5, ThermoFit silver, DGE20, LE180
626107-1060-100	1	Stylus extension, M5, ThermoFit silver, DGE11, LE60
626107-1080-100	1	Stylus extension, M5, ThermoFit silver, DGE11, LE80
626107-1120-100	1	Stylus extension, M5, ThermoFit silver, DGE11, LE120
626105-0511-075	1	Stylus with thread, M5, ThermoFit, silicon nitride, DK5, L75
626105-0821-114	1	Stylus with thread, M5, ThermoFit, silicon nitride, DK8, L114
626105-0301-033	2	Stylus with thread, M5, ThermoFit, silicon nitride, DK3, L33
602030-8066-000	1	Stylus with thread, M5, stepped, tungsten carbide, ruby, DK2, L32,
602030-8064-000	1	Stylus with thread, M5, stepped, tungsten carbide, ruby, DK1,5, L32,
600341-8361-000	2	Cube 90°, M5, titanium, B15
626105-6280-020	1	Rotary joint, M5, titanium, L20
626109-0015-000	1	Screw for cube, M5, V2A, L20
626109-0016-000	1	Screw for cube, M5, V2A, L25
626109-0017-000	1	Screw for cube, M5, V2A, L27
000000-0015-247	1	Hex wrench, SW3
000000-0015-248	1	Hex wrench, SW4
626109-0012-000	2	Hook wrench DG11
626109-0013-000	2	Hook wrench DG20



**Stylus Kit M5, ZEISS ThermoFit pro i**

스타일러스 키트는 M5 ZEISS ThermoFit 연장봉, 스타일러스와 틀로 이뤄져있습니다. 키트는 59개의 부품으로 구성되어 있습니다.

Item No.	Description
626107-9010-000	Stylus Kit M5, ZEISS ThermoFit profi

**Inhalt**

626107-2050-110	2	Plate extension with cube 20, M5, ThermoFit silver, DGE20, LE50
626107-2100-110	1	Plate extension with cube 20, M5, ThermoFit silver, DGE20, LE100
626107-1040-100	2	Stylus extension, M5, ThermoFit silver, DGE11, LE40
626107-1050-100	2	Stylus extension, M5, ThermoFit silver, DGE11, LE50
626107-1060-100	2	Stylus extension, M5, ThermoFit silver, DGE11, LE60
626107-1080-100	2	Stylus extension, M5, ThermoFit silver, DGE11, LE80
626107-1100-100	2	Stylus extension, M5, ThermoFit silver, DGE11, LE100
626107-2050-100	1	Stylus extension, M5, ThermoFit silver, DGE20, LE50
626107-2080-100	1	Stylus extension, M5, ThermoFit silver, DGE20, LE80
626107-2100-100	1	Stylus extension, M5, ThermoFit silver, DGE20, LE100
626107-2150-100	1	Stylus extension, M5, ThermoFit silver, DGE20, LE150
626107-2200-100	1	Stylus extension, M5, ThermoFit silver, DGE20, LE200
626107-2300-100	1	Stylus extension, M5, ThermoFit silver, DGE20, LE300
600341-0260-000	1	Stylus extension, M5, V2A, DGE11, LE100
626105-0301-058	3	Stylus with thread, M5, ThermoFit, silicon nitride, DK3, L58
626105-0511-050	3	Stylus with thread, M5, ThermoFit, silicon nitride, DK5, L50
626105-0511-075	3	Stylus with thread, M5, ThermoFit, silicon nitride, DK5, L75
626105-0821-114	2	Stylus with thread, M5, ThermoFit, silicon nitride, DK8, L114
626105-0821-150	2	Stylus with thread, M5, ThermoFit, silicon nitride, DK8, L150
626105-1021-200	1	Stylus with thread, M5, ThermoFit, silicon nitride, DK10, L200
600341-8002-000	2	Cube, M5, titanium, B20
600341-8361-000	4	Cube, M5, titanium, B15
626105-6280-020	2	Rotary joint, M5, titanium, DG11, L20
600342-9002-000	2	Knuckle joint, M5, titanium, DG11, L30
626109-0015-000	1	Screw for cube, M5, V2A, L20
626109-0016-000	1	Screw for cube, M5, V2A, L25
626109-0017-000	1	Screw for cube, M5, V2A, L27
626109-0010-000	1	Torque screwdriver 2Nm
602030-0002-000	1	Hex wrench, SW1,5, galvanized
000000-0015-245	1	Hex wrench, SW2, galvanized
602030-0021-000	1	Hex wrench, SW2,5, galvanized
000000-0015-247	1	Hex wrench, SW3, galvanized
000000-0015-248	1	Hex wrench, SW4, galvanized
626109-0012-000	2	Hook wrench DG11
626109-0013-000	2	Hook wrench DG20
602030-0222-000	2	Pin wrench 2,9, DG5

**ZEISS CONTURA****ZEISS ACCURA****ZEISS MICURA****ZEISS PRISMO****ZEISS XENOS****ZEISS GageMax****ZEISS CenterMax**

**Carl Zeiss**

서울시 마포구 독막로 101  
BR엘리텔 빌딩 2층

Phone: +82 1661 3140  
Fax: + 82 (2) 3140 2626

Email: [info.metrology.kr@zeiss.com](mailto:info.metrology.kr@zeiss.com)  
<https://kr.probes.zeiss.com>