

Injecteur BLUEMIXS 180 ZEISS

Instructions de manipulation

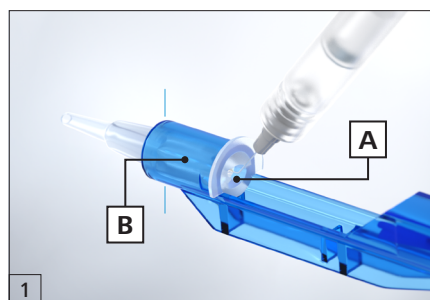

Seeing beyond



Introduire la canule de la seringue contenant la solution viscoélastique ophtalmologique (OVD) à l'arrière de l'embout de l'injecteur (A) et injecter la solution viscoélastique dans l'embout jusqu'à l'extrémité avant du corps bleu de l'injecteur (B). Carl Zeiss Meditec recommande l'utilisation d'OVD de Carl Zeiss Meditec.

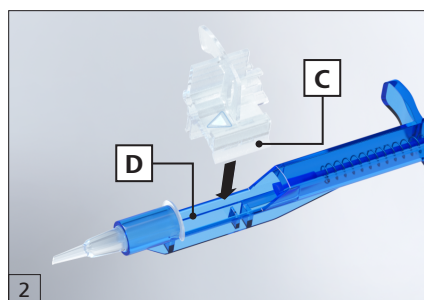

S'assurer que le piston est complètement rétracté. Insérer la chambre de chargement (C) contenant la lentille dans l'injecteur BLUEMIXS 180 (D).

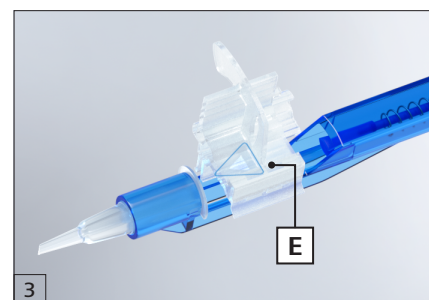

Le triangle sur le capuchon doit être dirigé vers la pointe de l'injecteur (E).

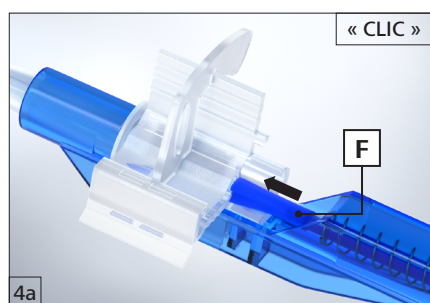

Pousser doucement le piston en position d'arrêt intermédiaire, vers la broche du capuchon de sécurité (F) jusqu'à ce qu'un « clic » se fasse entendre. Il est obligatoire de pousser le piston dans la position d'arrêt intermédiaire pour s'assurer que la lentille reste dans la position prévue lors du retrait du capuchon de sécurité.

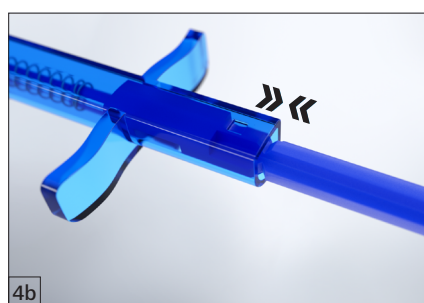

Les crans disposés sur le piston sont alignés avec l'arrière du corps de l'injecteur.

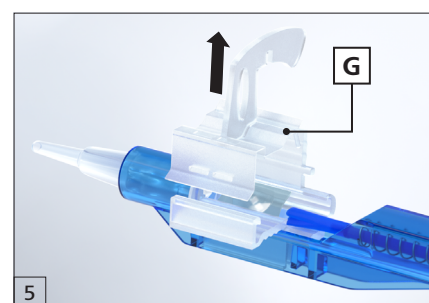

Retirer le capuchon de sécurité (G) à la verticale. Par un contrôle visuel, vérifier que la lentille est correctement positionnée.

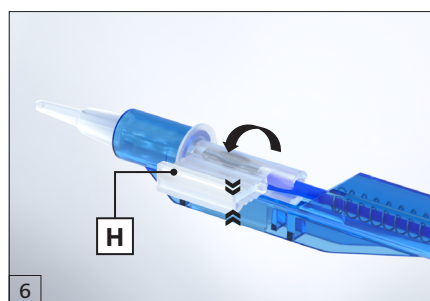

Fermer la chambre de chargement (H). La lentille est alors prête à être injectée. Pousser le piston vers l'avant. S'assurer que le coussin en silicone bleu ne contourne pas la broche à l'arrière du capuchon de sécurité pour éviter la dislocation de la lentille. Si vous ressentez une résistance excessive en poussant la lentille vers l'avant, vérifiez que le coussin en silicone est complètement séparé de la lentille. Cette vérification permet de s'assurer que l'haptique arrière est correctement positionnée devant le coussin.

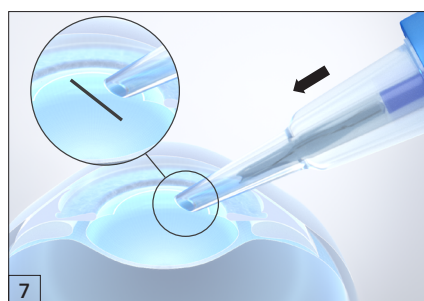

- Introduire, face biseautée vers le bas, l'extrémité de l'injecteur dans l'incision intraoculaire.
- Injecter la lentille intraoculaire dans le sac capsulaire.
- Extraire l'injecteur de l'incision.
- Retirer avec précaution le viscoélastique de l'œil. La procédure d'injection est maintenant terminée.



Injecteur BLUEMIXS 180



Carl Zeiss Meditec AG
Goeschwitzer Strasse 51–52
07745 Jena
Allemagne
www.zeiss.com/injectors

fr-INT_32_025_01811 Imprimé en Allemagne. CZ-XII/2021 Uoo CZMF_Com 0120002. Édition internationale : commercialisation uniquement dans des pays sélectionnés. L'injecteur BLUEMIXS 180 permet l'implantation de lentilles intraoculaires préchargées par une incision de 1,8 mm. Nous vous invitons avant toute utilisation à lire attentivement et dans leur totalité les instructions figurant dans la notice d'utilisation remise au professionnel de santé. Ces dispositifs sont pris en charge par les organismes d'assurance maladie dans certaines situations : consultez amel.fr. BLUEMIXS est une marque déposée de la société Carl Zeiss Meditec AG. Le contenu de ce document imprimé peut diverger des clauses autorisant actuellement le produit dans le pays d'utilisation. Pour obtenir de plus amples informations, prendre contact avec le représentant régional ZEISS. Sous réserve des modifications techniques des dispositifs et des éléments constitutifs de l'équipement livré. Imprimé sur du papier blanchi sans chlore. Droit d'auteur © détenu par la société Carl Zeiss Meditec AG, 2021. Tous droits réservés.