

# Bezkompromisowa jakość. Dzięki sztucznej inteligencji ZEISS.



## **ZEISS Axiovert 5 digital**

Twój kompleksowy system obrazowania komórek.

[zeiss.com/axiovert-digital](https://zeiss.com/axiovert-digital)



Seeing beyond

## Twój kompleksowy system obrazowania komórek.

- › **W skrócie**

- › Zalety

- › Zastosowania

- › System

- › Technologia i szczegóły

- › Serwis

Sztuczna inteligencja już pomaga nam w codziennym życiu – jest obecna w systemach automatycznego prowadzenia pojazdów czy asystentach domowych i pomaga zabezpieczać nasze smartfony z wykorzystaniem funkcji rozpoznawania twarzy. Nadszedł czas, by sztuczna inteligencja wkroczyła także do laboratorium. Axiovert 5 digital wykorzystuje sztuczną inteligencję i automatyczne funkcje do upraszczania Twojej codziennej pracy. Dzięki temu procesy robocze stają się bardziej wydajne, a wyniki bardziej odtwarzalne. Nie musisz się więc stresować, nawet kiedy wokół dzieje się naprawdę dużo.

W Axiovert 5 digital zastosowano przeszkoloną sztuczną inteligencję opartą na bogatym doświadczeniu ZEISS. Zaimportowaliśmy do niej ogromną liczbę zbiorów danych, dzięki czemu jest wyjątkowo niezawodna. Wystarczy nacisnąć jeden przycisk, by wyniki pojawiły się w czasie rzeczywistym.

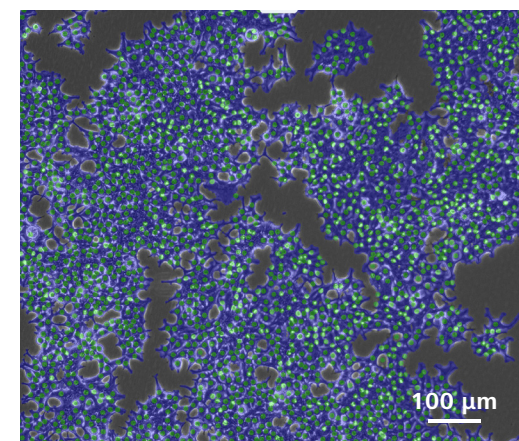

# Prostszy. Bardziej inteligentny. Bardziej zintegrowany.

› W skrócie

› **Zalety**

› Zastosowania

› System

› Technologia i szczegóły

› Serwis

## Wyjdź poza to, co znane.

Poznaj wszystkie zalety kompleksowego systemu mikroskopowego. Od rutynowych prac laboratoryjnych, po badania naukowe, od obrazowania metodą kontrastu fazowego po metodę fluorescencji wielokanałowej – mając do dyspozycji Axiovert 5 digital, nawet niedoświadczeni użytkownicy uzyskają wysokiej jakości obrazy. Wystarczy włączyć mikroskop i ustawić ostrość na próbce. Nie martw się ustawieniami czy regulacjami – system zajmie się nimi automatycznie. Nie musisz się także zastanawiać, jak mają się komórki w zamkniętym pudełku. Zawsze będziesz mieć je na oku. Axiovert 5 digital pozwoli Ci osiągnąć nowe wyżyny, jeśli chodzi o powtarzalność i jakość danych. Zawsze możesz polegać na optymalnym działaniu swojego urządzenia, dzięki któremu stworzysz obrazy gotowe do publikacji.

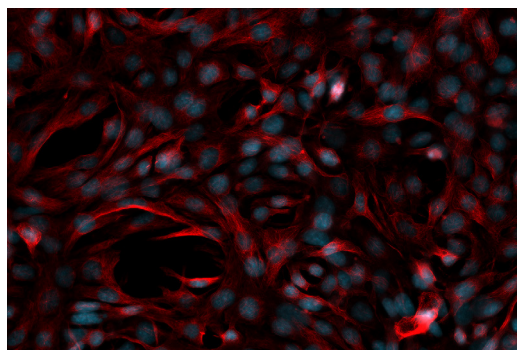

## Oszczędź czas i powierz część zadań sztucznej inteligencji.

Dzięki Axiovert 5 digital łatwo oszczędzisz czas, który może mieć kluczowe znaczenie dla stanu Twoich komórek. Nie trać go już na konfigurację systemu, regulację parametrów akwizycji obrazu, szkolenie nowych pracowników, pozyskiwanie obrazów – a także na przechodzenie od obrazów do wyników. Axiovert 5 digital wykorzystuje sztuczną inteligencję do zapewnienia optymalnego wsparcia codziennych procesów roboczych. Moduły SI szybko, automatycznie zliczają komórki i analizują konfluencję. Teraz sztuczną inteligencję mogą wykorzystywać wszyscy pracownicy laboratorium – bez konieczności szkolenia czy posiadania wstępnej wiedzy. Wyniki dostępne są natychmiastowo, za naciśnięciem jednego przycisku, a dodatkowo cechują się doskonałą odtwarzalnością. Zrelaksuj się i z satysfakcją obserwuj, jak sztuczna inteligencja wykonuje pracę za Ciebie.

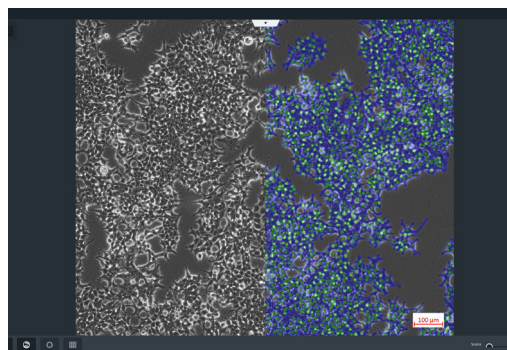

## Skrojony pod Twoje potrzeby.

Axiovert 5 digital to idealny wybór do zastosowań w środowiskach obejmujących wielu użytkowników, ponieważ design wspiera poprawne działanie systemu. Ten kompleksowy system obrazowania jest wyposażony w intuicyjną koncepcję obsługi. Wystarczy jedno naciśnięcie przycisku, aby rozpocząć:

- akwizycję obrazu z użyciem do 5 kanałów, w tym obrazowanie wielokanałowe,
- procesy zliczania komórek i analizy konfluencji przez sztuczną inteligencję, w ramach których odbywa się pozyskiwanie obrazów i ich natychmiastowa analiza,
- nagrywanie wideo.

Axiovert 5 digital łączy w sobie sprawdzoną jakość optyczną z prostotą i łatwością użytkowania.



## Rozszerz swoje możliwości

› W skrócie

› **Zalety**

› Zastosowania

› System

› Technologia i szczegóły

› Serwis

### **Axiovert 5 digital to system działający zaraz po wyjęciu z pudełka**

Szybko pokochasz Axiovert 5 digital: umieść mikroskop na blacie i błyskawicznie zarejestruj pierwszy obraz. System dostarczany jest w stanie wstępnie skonfigurowanym i skalibrowanym. Nie ma konieczności regulacji, poprawek czy skomplikowanego montażu. Jedyne, co musisz mieć, to tablet, aby szybko zobaczyć na ekranie pierwsze wyniki.



▶ [Kliknij tutaj, aby obejrzeć ten film](#)

# Rozszerz swoje możliwości

› W skrócie

› **Zalety**

› Zastosowania

› System

› Technologia i szczegóły

› Serwis

## Zadbaj o wyższą powtarzalność badań komórkowych. Dzięki AI Cell Confluency oraz AI Cell Counting – modułom ZEISS Labscope.

Jeśli pracujesz z hodowlami komórkowymi takimi jak COS-7, HeLa, LoVo czy U2OS, prawdopodobnie często wykonujesz zadania, takie jak: ocena konfluencji komórek czy ich liczenie. To kroki o krytycznym znaczeniu dla podejmowania kolejnych decyzji odnośnie do proliferacji, żywotności, dostosowania warunków środowiskowych, zbierania komórek, rozpoczęcia transfekcji czy przygotowywania badań. Zarówno ocena konfluencji, jak i zliczanie komórek muszą przebiegać poprawnie, niezależnie od kształtu, rozmiaru i typu komórek. Wykonywanie tych czynności manualnie może wymagać wiele czasu i pracy, natomiast efekty mogą być obciążone błędami i subiektywne.

Czas zadbać o większą powtarzalność badań – pomoże Ci w tym przeszkolona sztuczna inteligencja, automatycznie analizująca liczbę komórek i zajęty obszar. Moduły ZEISS Labscope – AI Cell Confluency oraz AI Cell Counting – staną się integralnym elementem Twojej codziennej pracy. Badaj komórki tak jak zwykle, a następnie zarejestruj obraz, przechodząc z jednej pozycji do kolejnej w ramach płytki do hodowli komórkowej. Obrazy zostaną automatycznie przeanalizowane, a Ty otrzymasz natychmiastowe wyniki – przedstawione w formie wizualnej i liczbowej.

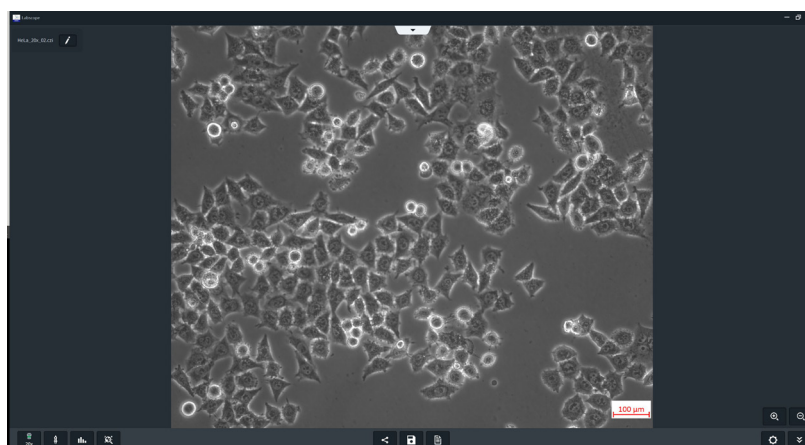

Linia komórkowa HeLa, obiektyw 20x

Po lewej: obraz w technice kontrastu fazowego; po prawej: obraz przeanalizowany z wykorzystaniem ZEISS Labscope

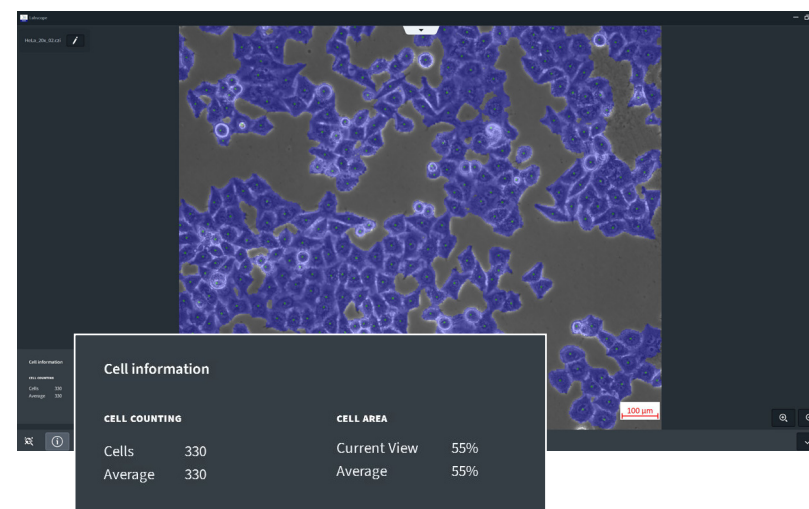

# Rozszerz swoje możliwości

› W skrócie

› **Zalety**

› Zastosowania

› System

› Technologia i szczegóły

› Serwis

## Podnieś swoją wydajność dzięki inteligentnej mikroskopii

Wydajność i jakość mają kluczowe znaczenie w laboratorium. Jednak akwizycja obrazów w technice fluorescencji wielokanałowej może być czasochłonna. Dobrze wiesz, jak to działa: umieszczasz próbkę, ustawiasz ostrość na interesującym Cię obszarze, przechodzisz do komputera, wybierasz kanał, regulujesz ustawienia, następnie otrzymujesz obraz, skalujesz, przechodzisz z powrotem do mikroskopu... I tak bez końca. Ta procedura może być niewygodna, zwłaszcza w przypadku manualnych mikroskopów. Wyobraź sobie prosty, bezproblemowy sposób na uzyskanie nawet czterech kanałów fluorescencyjnych oraz jednego kanału światła przechodzącego, nawarstwionych w obrębie jednego obrazu.

Dzięki mikroskopowi Axiovert 5 digital możesz zautomatyzować swoją pracę i skoncentrować się na swojej próbce – tak wygląda inteligentna mikroskopia w praktyce. Mikroskop automatycznie określi perfekcyjne ustawienia dla każdego kanału. Otrzymasz warstwowy obraz wykonany techniką fluorescencji wielokanałowej zawierający wszystkie istotne dane zapisane automatycznie jako metadane. Ta procedura doskonale integruje się z rutynowym sposobem pracy na mikroskopie i znacznie zwiększa wydajność pracy.

### Rutynowy sposób pracy



Inteligentna funkcjonalność do dokumentacji cyfrowej w warunkach jasnego pola i fluorescencji do zastosowań rutynowych.

### Zwiększenie wydajności

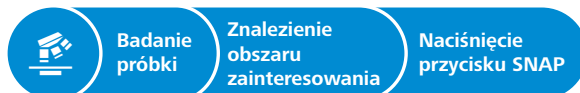

# Rozszerz swoje możliwości

› W skrócie

› **Zalety**

› Zastosowania

› System

› Technologia i szczegóły

› Serwis

## **ZEISS Labscope: proste obrazowanie dzięki aplikacji**

ZEISS Axiovert 5 digital jest dostosowany do użytkowania razem z ZEISS Labscope – łatwym w obsłudze oprogramowaniem do obrazowania. Labscope spełni wszystkie Twoje potrzeby w laboratorium – od akwizycji obrazu, poprzez przemyślane wbudowane funkcje pomiarów, aż po łatwe udostępnianie danych.

### **Szybkie wyniki.**

Axiovert 5 digital zapewnia intuicyjny interfejs użytkownika o jasno uporządkowanej strukturze. Wszystkie istotne funkcje i parametry są widoczne natychmiast albo dostępne po zaledwie jednym kliknięciu. Możesz robić zdjęcia, nagrywać filmy, przetwarzać dane graficzne, dokonywać pomiarów, wprowadzać komentarze, a nawet generować raporty z wynikami.

### **Precyzyjnie dostosowany do Twoich potrzeb.**

W laboratorium potrafi się dużo dziać, dlatego tak ważna jest wydajność. Niezależnie od tego, czy rejestrujesz duże obrazy całych szkiełek mikroskopowych w jasnym polu, a może obrazy w technice fluorescencji wielokanałowej, czy też obserwujesz rozwój komórek: Axiovert 5 digital będzie najlepszym wyborem, by otrzymywać szybkie wyniki za jednym naciśnięciem przycisku.

Rozważ zastosowanie specjalnych modułów Labscope, precyzyjnie dostosowanych do Twoich potrzeb:

- Labscope AI Cell Confluency
- Labscope AI Cell Counting
- Labscope Fast Panorama
- Labscope Multi Channel

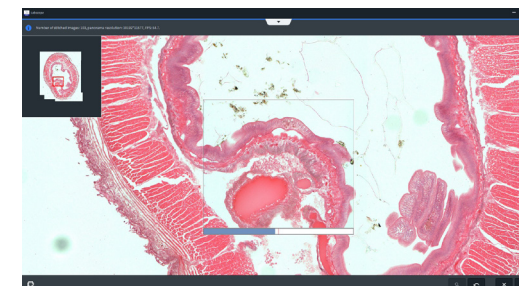
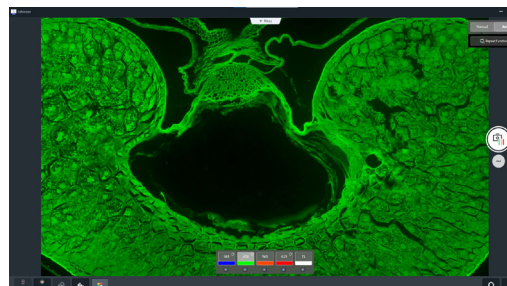
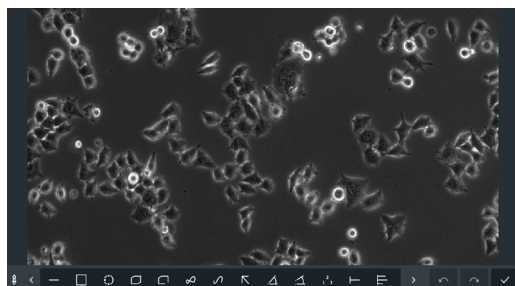

## Rozszerz swoje możliwości

- › W skrócie
- › **Zalety**
- › Zastosowania
- › System
- › Technologia i szczegóły
- › Serwis



*Zacisk zabezpieczający przed kradzieżą chroni przed wyjęciem tabletu przez osoby nieupoważnione.*



*Wysokość i pochYLENIE tabletu można regulować niezależnie od siebie.*



*Modernizuj swój system, wyposażając go w tablety najnowszych generacji.*



*Tablet możesz w każdej chwili wyjąć z uchwytu.*



*Wgłębienie znajdujące się z przodu mikroskopu ma optymalne parametry, by bezpiecznie przetransportować mikroskop i stawiać go na mokrych blatach laboratoryjnych.*

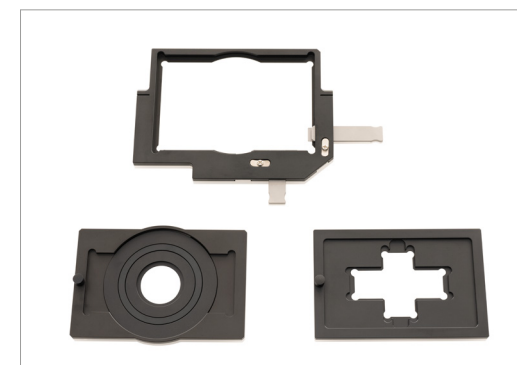

*Zestaw obejmuje różne wkładki do stolika, pozwalające na użycie różnorodnych naczyń do hodowli komórkowych.*



# Rozszerz swoje możliwości

- › W skrócie
- › **Zalety**
- › Zastosowania
- › System
- › Technologia i szczegóły
- › Serwis



*W prosty sposób przesuwaj suwak kontrastu, aby przełączać się między kontrastem fazowym a jasnym polem.*



*Aqua Stop II chroni obiektywy i inne podzespoły optyczne wewnątrz mikroskopu przed rozlanymi cieczami.*

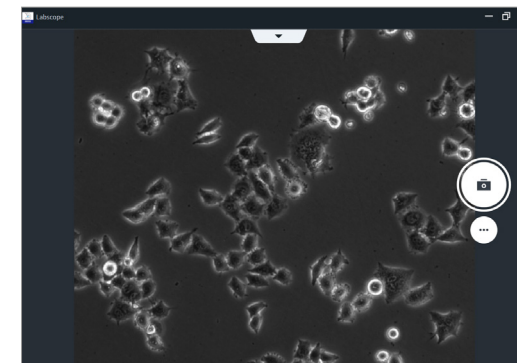

*Wystarczy nacisnąć przycisk, aby rejestrować obrazy w Labscope.*



*Rejestruj precyzyjne dane dzięki rewolwerowi mikroskopu z 6 obiektywami. System automatycznie rozpoznaje wykorzystywany zestaw filtrów.*



*Zastosuj osłonę antyrefleksyjną, aby osłonić próbkę przed światłem otoczenia.*

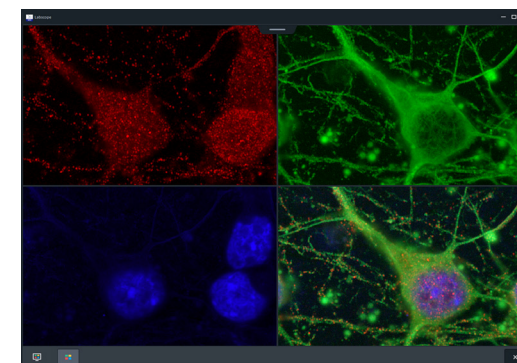

*Dzięki Axiovert 5 digital i Labscope możesz z łatwością rejestrować wysokiej jakości obrazy w technice fluorescencji wielokanalowej.*

# ZEISS Axiovert 5 w pracy

› W skrócie

› Zalety

› **Zastosowania**

› System

› Technologia i szczegóły

› Serwis

## Korzystaj ze standardowych technik kontrastowych do badania hodowli komórkowych.

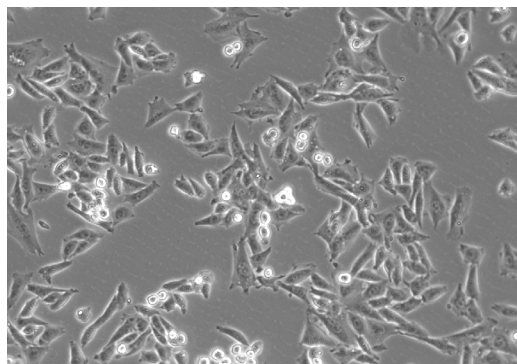

*Kontrast fazy światła przechodzącego to idealna technika do badania cienkich, niezabarwionych próbek, takich jak pojedyncze komórki.*

Niemal każde badanie w biologii komórkowej rozpoczyna się od hodowli komórkowej. Niezależnie od tego, czy mowa o komórkach pierwotnych, czy o unieśmiertnionych liniach komórkowych, pierwszorzędną kwestią jest zdrowie i normalne zachowanie komórek – to warunek wstępny udanego eksperymentu. Dlatego mikroskopia kontrastowa jest najważniejszym urządzeniem kontrolnym w laboratorium hodowli komórkowych. Mikroskop Axiovert 5 digital jest wyposażony w kontrast fazowy, pozwalający na uzyskanie obrazów komórek o wysokim kontraście. Możesz obserwować i analizować żywe komórki bez konieczności ich barwienia. Dzięki Axiovert 5 digital jest to zupełnie proste, a to za sprawą AI Cell Counting oraz AI Cell Confluency – modułów aplikacji Labscope.

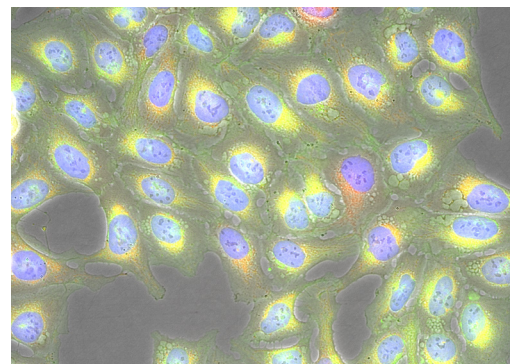

*Fluorescencja wielokanałowa: komórki U2OS zabarwione z wykorzystaniem NucBlue, CellMask Green, MitoTracker Red, nałożenie z kontrastem fazowym.*

Fluorofory i białka fluorescencyjne pomagają w przeprowadzeniu mikroskopowej charakterystyki struktur komórkowych i procesów metabolicznych na poziomie pojedynczej komórki oraz in situ. Bez mikroskopii fluorescencyjnej trudno byłoby sobie wyobrazić rozróżnianie struktur, a nawet pojedynczych białek, na podstawie obrazów. Dzięki zintegrowanemu modułowi wzbudzenia LED mikroskopu Axiovert 5 digital możesz uzyskać nawet 4 kanały fluorescencji plus kontrast fazowy naraz. Akwizycja większych zestawów danych jest możliwa z wykorzystaniem zautomatyzowanej funkcji akwizycji obrazów ze wstępnie zdefiniowanymi ustawieniami oświetlenia i kamery.

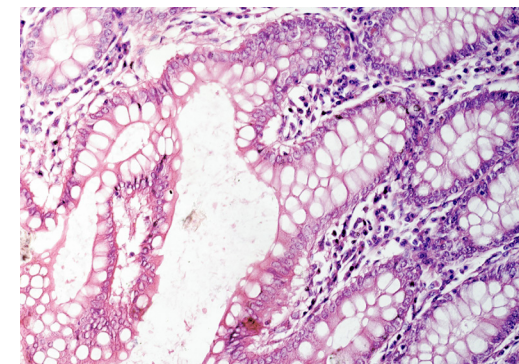

*W jasnym polu światła przechodzącego możesz błyskawicznie zbadać zabarwione wycinki tkanek.*

Jasne pole to jedna z najbardziej popularnych technik kontrastowania w mikroskopii. To też pierwszy wybór w przypadku bardzo cienkich wycinków tkanek. Z uwagi na fakt, że cienkie próbki zapewniają niewielki kontrast, struktury są słabo widoczne pod mikroskopem. Do rozróżniania tkanek wykorzystywane są różne metody barwienia. W tym obszarze szczególnie istotne jest, aby rejestrować i odtwarzać struktury o wysokim kontraście, przy jednoczesnej możliwości rozróżnienia nawet niewielkich niuansów kolorystycznych. Axiovert 5 digital ze zintegrowaną kamerą zapewnia doskonałą rozdzielczość i wysoką wierność oddawania barw. Możesz bezpośrednio oceniać i komentować obrazy za pomocą aplikacji Labscope, nawet w odniesieniu do obrazu na żywo.

# Elastyczny wybór komponentów

- › W skrócie
- › Zalety
- › Zastosowania
- › **System**
- › Technologia i szczegóły
- › Serwis

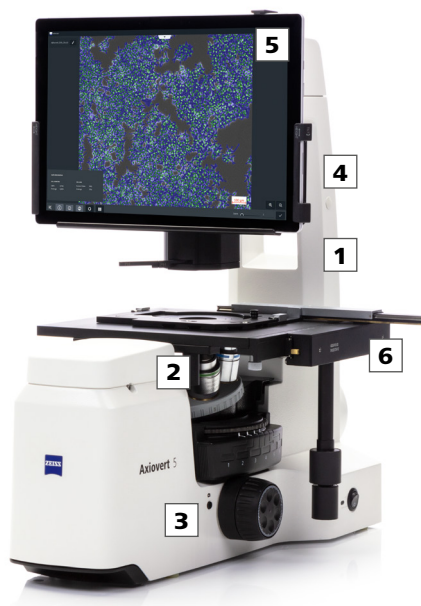

## 1 Mikroskop

- ZEISS Axiovert 5 digital (mono)
- ZEISS Axiovert 5 digital (color)

## 2 Obiektywy

- LD A-Plan 5x, 10x, 20x, 40x  
(wszystkie to obiektywy Ph)

## 3 Oświetlenie

- Oświetlenie ze światłem przechodzącym z wykorzystaniem białej diody LED 10 W
- 4 diody fluorescencyjne LED

## 4 Zintegrowane kamery

- 5 megapikseli, monochromatyczna
- 5 megapikseli, kolorowa

## 5 Oprogramowanie

- ZEISS Labscope
- Zalecane moduły opcjonalne
  - ZEISS Labscope AI Cell Confluency
  - ZEISS Labscope AI Cell Counting
  - ZEISS Labscope Fast Panorama
  - ZEISS Labscope Multi Channel

## 6 Akcesoria

- Stolik 232 × 230 z prowadnicą preparatu i różnego rodzaju ramki
- Opcja: dodatkowe obiektywy i zestawy filtrów, Aqua Stop II

# Przegląd systemu

- › W skrócie
- › Zalety
- › Zastosowania
- › **System**
- › Technologia i szczegóły
- › Serwis

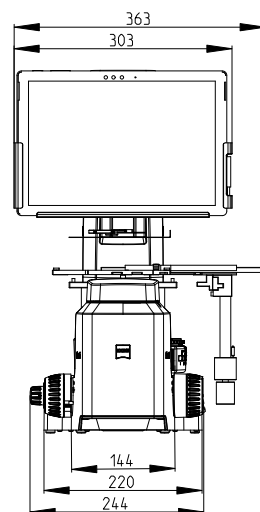
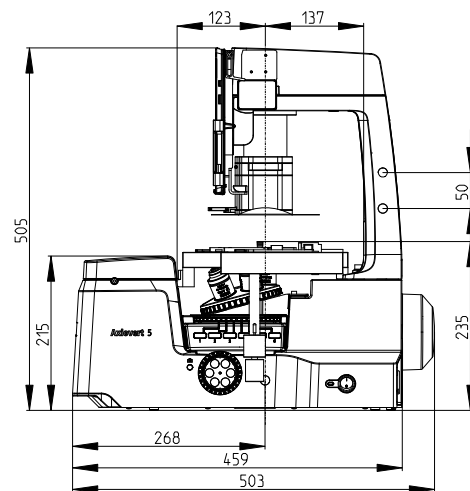

**Mounting frame insert Flex M, petridishes**

- for petridishes d=88 mm, 65 mm, 54 mm, 36 mm
- for chambers (ibidi® µ-Slide®, Nunc® Lab-Tek® / Lab-Tek® II)
- for insertion in Mounting frame Flex M

**Mounting frame insert Flex M, slides and chambers**

- for object slides 76x26 mm
- for chambers (ibidi® µ-Slide®, Nunc® Lab-Tek® / Lab-Tek® II)
- for insertion in Mounting frame Flex M

**Mounting frame Flex M**

- for microwell plates, flasks and petridishes d=95 mm
- for the mounting of Mounting frame inserts Flex M

**Object guide M 130x85**

**Aquo Stop II (optional in addition) 431716-0000-000**

**Specimen stage 232x230 with hardcoat anodized surface \***

**Illuminator TL LED 10 W (included with the stand) 423004-9040-000**

**Illumination System RGB-UV, equipped with 4 solid state LEDs**

- Red (625 nm)
- Green (565 nm)
- Blue (470 nm)
- UV (385 nm)
- (included with the stand)

**Objective LD A-Plan 5x/0.15 Ph1 M27 \***

**Objective LD A-Plan 10x/0.25 Ph1 M27 \***

**Objective LD A-Plan 20x/0.35 Ph1 M27 \***

**Objective LD A-Plan 40x/0.55 Ph1 M27 \*** (further objectives by choice)

**Filter Set 90 HE LED with Reflector Module FL EC P&C \*** (further Filter Sets by choice)

**Dust protection set 434308-9010-000 (included with the stand)**

**Microscope Axiovert 5 digital; integrated color camera 431030-9210-000**

**Microscope Axiovert 5 digital; integrated mono camera 431030-9190-000**

**Light shield to block ambient light**

**These components are included in the scope of delivery:**

- External power adaptor
- Country-specific power cable
- USB 3.0 Type C data and 60 W fast charging cable for Apple® iPad Pro® or Microsoft Surface

**The following components are not included in the scope of delivery and must be procured separately:**

- Microsoft Surface Pro 7 (CPU: i5 or above, RAM: 8 GB or above) 12.3", Microsoft Surface Pro 8 (CPU: i5 or above, RAM: 8 GB or above) 13.0", or Apple® iPad Pro® 4th Gen 12.9", or Apple® iPad Pro® 5th Gen 12.9"
- Keyboard
- Mouse

\* Specimen stage, objectives and Filter Set 90 HE LED with Reflector Module FL EC P&C are already pre-installed in the microscope

Apple® and iPad Pro® are registered trademarks of Apple Inc. Microsoft and Microsoft Surface are trademarks of the Microsoft group. ibidi® and µ-Slide® are registered trademarks of the ibidi GmbH. Nunc® and Lab-Tek® are registered trademarks of Nunc, Inc.

# Specyfikacja techniczna

- › W skrócie
- › Zalety
- › Zastosowania
- › System
- › **Technologia i szczegóły**
- › Serwis

<b>Masa i wymiary</b>		<b>ZEISS Axiovert 5 digital</b>	
Wymiary	503 × 363 × 505 (dł. × szer. × wys. w mm)		
Masa	18,2 kg		
<b>Klimatyzacja i jakość powietrza</b>			
Zakres temperatur pracy ze wskazaną wydajnością (24 h na dobę, niezależnie od tego, czy mikroskop pracuje, czy jest wyłączony)	5–40°C		
Wilgotność względna	<80% przy 40°C		
Ciśnienie atmosferyczne / wysokość	800 do 1060 hPa / ≤2000 m n.p.m.		
Stopień zanieczyszczenia	2		
<b>Zasilanie sieciowe</b>			
Znamionowe napięcie AC	L/N/PE 100 do 240 VAC ± 10%		
Częstotliwość znamionowa	50/60 Hz		
Maksymalny prąd	1,4 A		
Parametry znamionowe dla statywu mikroskopu	24 VDC, 5 A		
Stopień ochrony	IP20 (IEC 60529)		
Kategoria przeciążenia	II		
<b>Zintegrowany system oświetlenia RGB-UV</b>			
<b>Kolor</b>	<b>Długość fali (nm)</b>	<b>Barwniki wzbudzone (przykłady)</b>	<b>Średnia żywotność (godz.)</b>
Czerwony	625	Cy5, Alexa 631, TOTO-3	>60 000
Zielony	565	Cy3, TRITC, DsRed	>60 000
Niebieski	470	eGFP, Fluo4, FITC	>60 000
UV	385	DAPI, Alexa 405, Hoechst 33258	>40 000
Cyjan (opcja)	505	eYFP, Eosin, TOTO-1	>60 000
Żółty (opcja)	590	mCherry, Alexa 568, mPlum	>60 000
<b>Wymagania systemowe</b>		<b>ZEISS Axiovert 5 digital mono</b>	<b>ZEISS Axiovert 5 digital color</b>
Podzespoły innych producentów	Microsoft Surface Pro 7 12,32' *	Microsoft Surface Pro 7 12,32' *	
	Microsoft Surface Pro 8 13,0' *	Microsoft Surface Pro 8 13,0' *	
	Apple iPad Pro czwartej generacji 12,9'	Apple iPad Pro czwartej generacji 12,9'	
	Apple iPad Pro piątej generacji 12,9'	Apple iPad Pro piątej generacji 12,9'	

\* zalecane

# Specyfikacja techniczna

- › W skrócie
- › Zalety
- › Zastosowania
- › System
- › **Technologia i szczegóły**
- › Serwis

Model	Axiovert 5 digital mono	Axiovert 5 digital color
Typ kamery	Monochromatyczna	Kolorowa
System optyczny	Korygowany do nieskończoności, ICS	
Rewolwer obiektywowy	Rewolwer obiektywowy 6x, kodowany	
Ostrość	Manualna zgrubna/dokładna regulacja ostrości; zakres ostrości 13 mm z regulowaną blokadą	
Specyfikacja kamery	Wysokiej czułości matryca CMOS 5 MP z Global Shutter, rozmiar piksela 3,45 mikrometra	
Obiektywy (w zestawie)	LD A-Plan 5x, 10x, 20x oraz 40x (wszystkie to obiektywy Ph)	
Opcjonalne obiektywy	Typu long distance z korekcją na grubość szkiełka nakrywkowego	
Metody kontrastowania	Jasne pole, kontrast fazowy, fluorescencja	
Oświetlenie światłem przechodzącym	Biała dioda LED 10 W, średnia żywotność >60 000 godz.	
Filtr blokujący fosforescencję	Zamontowany, zapobiega powstawaniu tła sygnału podczas obrazowania techniką fluorescencji, pozwalając na kontrast światła przechodzącego	
Kondensator	Kondensator LD 0,4 NA, WD = 53 mm	
Przycisk Snap/pracy na statywie	Umieszczony ergonomicznie po obu stronach statywu: umożliwia robienie zdjęć, nagrywanie filmów, uruchamianie procesów roboczych	
Rewolwer filtrów	Rewolwer filtrów 6x, kodowany; kompatybilność z zestawami filtrów wielo- i jednopasmowych; poczwórny zestaw filtrów fluorescencyjnych objęty zakresem dostawy	
Oświetlenie fluorescencyjne (objęta zakresem dostawy)	4 fluorescencyjne diody LED: 385 nm, 470 nm, 565 nm, 625 nm	
Oświetlenie fluorescencyjne (opcja)	Moduły LED 505 nm oraz 590 nm; mogą zastępować odpowiednio moduł 565 nm oraz 625 nm	
Osona antyrefleksyjna blokująca światło otoczenia	Możliwość montażu na kondensorze za pomocą magnesu; pozwala na zoptymalizowane obrazowanie fluorescencyjne w świetle otoczenia	
Stolik	Stolik 232 x 230 z anodowaną powierzchnią z utwardzoną powłoką i prowadnicą preparatu M 130 x 85; z możliwością montażu po lewej i prawej stronie	
Wkładki do stolika w zestawie (dostępnych jest więcej wkładek)	Elastyczna ramka i wkładki dla: mikroptytek, fiolek oraz szalek Petriego d=95 mm, 88 mm, 65 mm, 54 mm, 36 mm; szkiełka 76x26 mm oraz szkiełka z komorami (ibidi® µ-Slide®, Nunc® Lab-Tek® / Lab-Tek II)	
Metody obrazowania (w zestawie)	Fluorescencja jedno- i wielokanałowa, rozszerzona głębia ostrości, nagrywanie wideo, film poklatkowy	
Opcjonalne moduły oprogramowania*	Labscope AI Cell Confluency, Labscope AI Cell Counting, Labscope Fast Panorama	
Rozwiązania typu one click	Przycisk, obrazy wielokanałowe, nagrywanie wideo, procesy analizy konfluencji i zliczania komórek przez sztuczną inteligencję (akwizycja obrazu oraz natychmiastowa analiza)	
Oprogramowanie systemu	Labscope: łatwa w obsłudze aplikacja do obrazowania stworzona z myślą o akwizycji obrazów, dodawaniu komentarzy, przetwarzaniu, analizowaniu oraz raportowaniu	
Szczególne funkcje oprogramowania	Wskaźnik ogniskowania, wskaźnik prześwietlenia, dzielony ekran, do 13 różnych manualnych narzędzi do komentowania i dokonywania pomiarów na obrazach wyświetlanych na żywo oraz już zarejestrowanych	
Uchwyt na tablet	Z możliwością ergonomicznej regulacji wysokości i pochylenia (bez konieczności użycia narzędzi); umożliwia pracę w pozycji siedzącej i stojącej; ponadczasowy design	

\*dostępność tylko dla systemów Windows

# ZEISS Service – Twój partner w każdej sytuacji

System mikroskopowy ZEISS to jedno z Twoich najważniejszych narzędzi. Od ponad 170 lat marka ZEISS i jej doświadczenie są synonimem niezawodnego sprzętu mikroskopowego o długiej żywotności. Możesz liczyć na doskonałą obsługę i wsparcie – zarówno przed instalacją, jak i po niej. Wykwalifikowany zespół serwisowy ZEISS zadba o to, aby Twój mikroskop był zawsze gotowy do użycia.

› W skrócie

› Zalety

› Zastosowania

› System

› Technologia i szczegóły

› **Serwis**

## Zakup

- Projektowanie laboratorium i zarządzanie miejscem budowy
- Inspekcja miejsca budowy i analiza środowiskowa
- Kwalifikacja GMP IQ/OQ
- Instalacja i przekazanie
- Wsparcie integracji IT
- Szkolenie początkowe

## Obsługa

- Zdalne monitorowanie przez serwis
  - Rutynowa kontrola
- Umowy dotyczące oprogramowania
- Szkolenia w zakresie obsługi i aplikacji
- Wsparcie eksperta zdalnie i przez telefon
  - Umowy serwisowe
  - Kalibracja metrologiczna
  - Możliwość przeniesienia urządzeń
  - Materiały eksploatacyjne
  - Naprawy

## Nowa inwestycja

- Wycofanie z eksploatacji
- Wymiana

## Doposażenie

- Spersonalizowana inżynieria
- Uaktualnienia i modernizacja
- Spersonalizowane procesy pracy przez APEER



Uwaga: dostępność usług zależy od linii produktów i lokalizacji

>> [www.zeiss.com/microservice](http://www.zeiss.com/microservice)



**Carl Zeiss Microscopy GmbH**  
07745 Jena, Niemcy  
info.microscopy.pl@zeiss.com  
www.zeiss.com/axiovert-digital